

# Progetti di design

**06 - Pier Luigi Frighetto**  
**07 - Luciano Marson**

CORINTO, DEDALO, DELANO UP, ELLA, ENEA,  
FEDRA, MAMBO, NICE, REGINA, SCACCO, TOBIAS  
Listino Prezzi 03 Ottobre 2023

**PIANCA**



---

## INDICE

---

<b>Tavolini</b>	Mambo	4
	Scacco	5
<b>Tavoli</b>	Corinto	6
	Enea	7
<b>Madie</b>	Dedalo	9
<b>Divani</b>	Delano up	19
	Nice	27
	Tobias	35
<b>Poltrone e pouf</b>	Ella	43
	Fedra	44
	Mambo	45
	Regina	46
<b>Volumi, pesi, Tessuti e Pelli</b>		47



TAVOLINI  
TAVOLI

# MAMBO di Pier Luigi Frighetto Tavolino 2023

**Struttura** Realizzata in tondino di metallo, di diametro 1.8 cm, Nero Opaco epossidico. È decorata con puntali metallici H 6 cm nelle Finiture Metallo Opaco o Lucido (Bronzo, Champagne, Cromo, Titanio) oppure in Ottone Anticato Opaco o Lucido.

**Piano** Realizzato con:  
 · pannello in MDF nero Sp 2.5 cm con profilo inferiore arrotondato e piano Laccato Opaco  
 · pannello in MDF nero Sp 2.5 cm con profilo inferiore arrotondato e intarsio impiallacciato in Essenza (Borgogna, Canaletto, Frassino Nero, Frassino Antracite, Frassino Castano, Frassino Miele, Frassino Lino)  
 · Marmo Opaco o Lucido (Emperador, Fior di Pesco, Gioia di Carrara, Grafite) Sp 2 cm con bordo dritto e sottopiano in MDF nero.

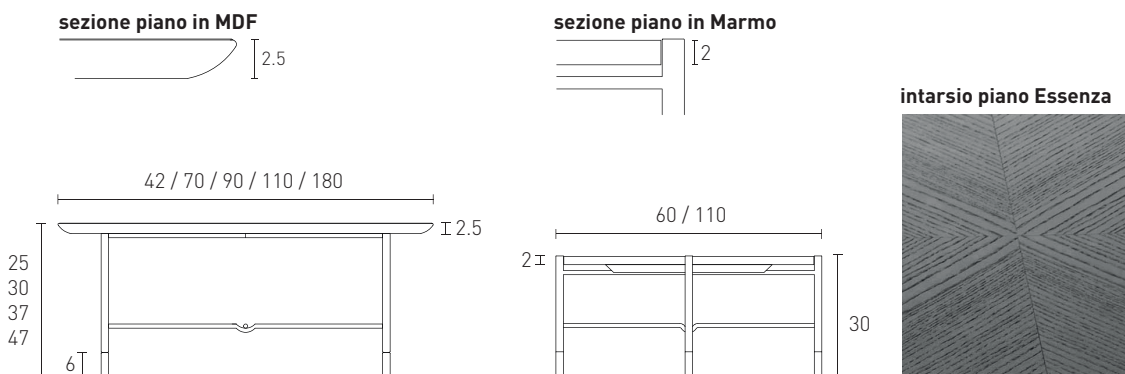

Struttura Nero Opaco	Puntale decorativo Finiture Metallo Ottone Anticato <sup>1</sup> LSOA63 + € 15	L	H	P	CODICI	Piano		
						Laccato Opaco	Essenza	Marmo
<b>Tavolino ellittico e rotondo</b>								
	ellittico	180	37	60	T0JE1	1.084	1.084	-
		70	30	70	T0JR7	894	894	-
		110	25	110	T0JR8	1.024	1.024	-
<b>Tavolino rotondo</b>								
		60	30	60	T0JR6	-	-	878
		110	30	110	T0JR9	-	-	1.169
<b>Tavolino quadrotondo</b>								
		42	47	42	T0JQ4	718	718	-
		90	37	90	T0JQ9	1.000	1.000	-

<sup>1</sup> La finitura Ottone Anticato è da considerarsi una variante delle Finiture Metallo, pertanto la maggiorazione va aggiunta al prezzo o alla maggiorazione del prodotto nella versione Finiture Metallo.



# SCACCO di Pier Luigi Frighetto | Tavolino 2023

**Struttura e piano** Realizzata in massello di frassino verniciato Essenza (Frassino Nero). Il piano presenta un profilo irregolare.

**Top** Con inserto realizzato in:  
 · Linoleum in finitura Nebbia Sp 0.4 cm  
 · Vetro Laccato Opaco o Lucido Sp 0.4 cm

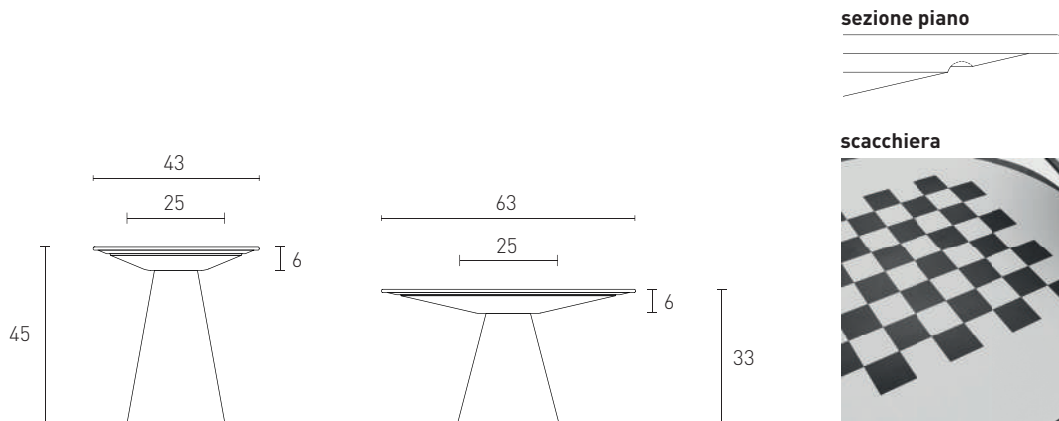
**Decorazione** L'inserto in Linoleum del tavolino basso presenta la serigrafia nera a scacchiera.



Struttura e piano Frassino Nero	L	H	P	CODICI	Top	
					Linoleum	V. Laccato
<b>Tavolino alto</b>						
	43	45	43	249904	1.486	1.591
<b>Tavolino basso</b>						
	63	33	63	249906	-	1.934
senza scacchiera	63	33	63	249907	1.870	-
con scacchiera						

# CORINTO di Luciano Marson | Tavolo 2023

**Struttura** Realizzata in Marmo Opaco o Lucido (Emperador, Fior di Pesco, Gioia di Carrara, Grafite) con supporto interno in metallo.

**Piano** Realizzato con una lastra di Marmo Opaco o Lucido (Emperador, Fior di Pesco, Gioia di Carrara, Grafite) e supporto inferiore in alveolare di alluminio.

**Peso del tavolo in Marmo**

- L 180 x P 120 peso totale kg 283, (piano kg 131)
- L 200 x P 120 peso totale kg 299, (piano kg 146)
- L 220 x P 120 peso totale kg 317, (piano kg 160)
- L 240 x P 120 peso totale kg 335, (piano kg 175)
- L 260 x P 120 peso totale kg 352, (piano kg 190)

Per i tavoli con profondità inferiore vanno sottratti: P 110 - 17 kg; P 100 - 36 kg; P 90 - 51 kg.

**Il tavolo viene spedito smontato, per informazioni sulla logistica si prega di scannerizzare il QR code.**

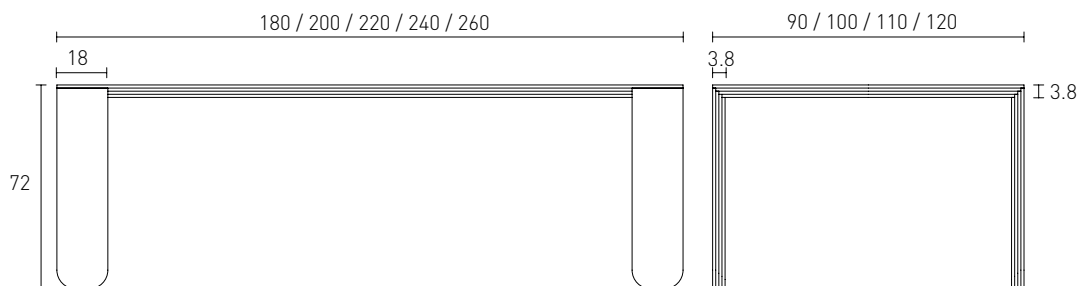

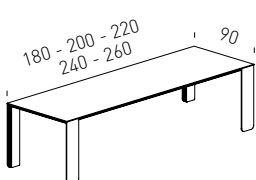
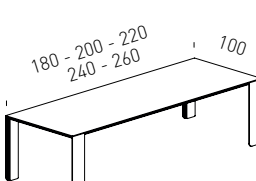
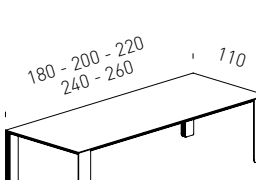
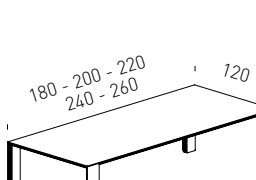
	L	H	P	CODICI	Carrara	Grafite	Fior di Pesco	Emperador
<b>Tavolo P 90</b>								
	180	72	90	T0C09M	13.371	13.371	14.040	15.645
	200	72	90	T0C09P	13.676	13.676	14.360	16.001
	220	72	90	T0C09R	13.996	13.996	14.696	16.376
	240	72	90	T0C09T	14.280	14.280	14.994	16.708
	260	72	90	T0C09V	14.655	14.655	15.388	17.147
<b>Tavolo P 100</b>								
	180	72	100	T0C10M	13.930	13.930	14.627	16.299
	200	72	100	T0C10P	14.249	14.249	14.962	16.672
	220	72	100	T0C10R	14.586	14.586	15.316	17.066
	240	72	100	T0C10T	14.884	14.884	15.629	17.415
	260	72	100	T0C10V	15.278	15.278	16.042	17.876
<b>Tavolo P 110</b>								
	180	72	110	T0C11M	13.981	13.981	14.681	16.358
	200	72	110	T0C11P	14.569	14.569	15.298	17.046
	220	72	110	T0C11R	14.962	14.962	15.711	17.506
	240	72	110	T0C11T	15.264	15.264	16.028	17.859
	260	72	110	T0C11V	16.041	16.041	16.844	18.768
<b>Tavolo P 120</b>								
	180	72	120	T0C12M	14.564	14.564	15.293	17.040
	200	72	120	T0C12P	15.179	15.179	15.938	17.760
	220	72	120	T0C12R	15.591	15.591	16.371	18.242
	240	72	120	T0C12T	15.909	15.909	16.705	18.614
	260	72	120	T0C12V	16.721	16.721	17.558	19.564



# ENEA di Luciano Marson | Tavolo 2023

**Gambe** Realizzate in massello di Frassino impiallacciato e verniciato in Essenza (Borgogna, Canaletto, Frassino Nero, Frassino Antracite, Frassino Castano, Frassino Miele, Frassino Lino).

**Piano** Realizzato in MDF sagomato e impiallacciato in Essenza (Borgogna, Canaletto, Frassino Nero, Frassino Antracite, Frassino Castano, Frassino Miele, Frassino Lino).

**Disponibile da Gennaio 2024.**

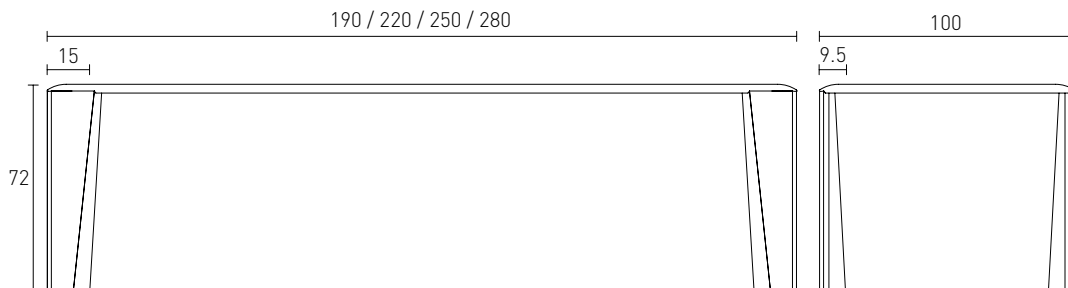

	L	H	P	CODICI	Essenza
<b>Tavolo</b>					
	190	72	100	T0V10N	4.355
	220	72	100	T0V10R	4.539
	250	72	100	T0V10U	4.715
	280	72	100	T0V10X	5.004

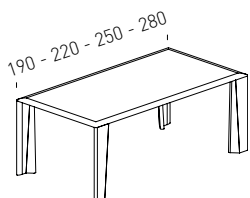



DEDALO

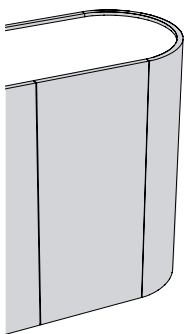

**Struttura**

Le ante, i fianchi e lo schienale sono realizzati con pannelli in particelle di legno Sp 2.2 cm rivestiti con:

- materiale sintetico Laccato Opaco interno ed esterno
- materiale sintetico Laccato Lucido interno e Laccato Lucido Spazzolato esterno
- piallaccio di legno verniciato in Essenza (Borgogna, Canaletto, Frassino Nero, Frassino Antracite, Frassino Castano, Frassino Miele, Frassino Lino) interno ed esterno

**La struttura è retrofinita per utilizzo anche in centrostanza.**

Non sono presenti divisori interni per la suddivisione dei vani, pertanto il vano accessibile è unico.

A richiesta e con maggiorazione la madia è riducibile in larghezza. Ulteriori informazioni sui limiti di riduzione devono essere richieste ai nostri uffici.

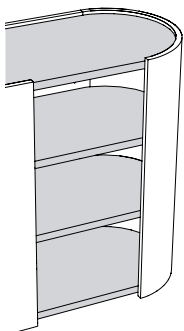

**Piani orizzontali**

La base, il cappello e i ripiani sono realizzati con pannelli in particelle di legno Sp 3 cm rivestiti con:

- materiale sintetico Laccato Opaco o Lucido Spazzolato
- piallaccio di legno verniciato in Essenza (Borgogna, Canaletto, Frassino Nero, Frassino Antracite, Frassino Castano, Frassino Miele, Frassino Lino) interno ed esterno
- materiale sintetico nelle finiture Materico (Bianco, Cenere, Seta, Ecrù, Vinile, Larice Tortora, Noce Dorato)

Rispetto alla posizione dei ripiani indicata a listino, a richiesta è possibile spostare il ripiano di +/- 6.4 cm

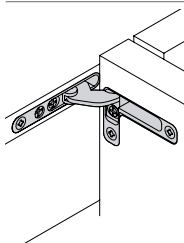

**Battenti**

- Apertura con cerniera ad incasso nella struttura
- Basetta ad incasso nell'anta, regolabile in altezza, larghezza e profondità
- Chiusura ammortizzata

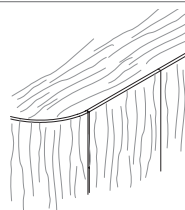

**Senso vena**

Su ante, fianchi e schienale in Essenza (Borgogna, Canaletto, Frassino Nero, Frassino Antracite, Frassino Castano, Frassino Miele, Frassino Lino) il senso vena è sempre verticale.

In tutti gli altri casi, la vena segue sempre il lato lungo.

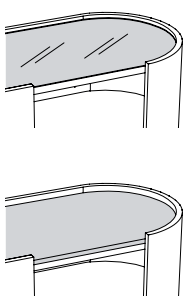

**Top opzionale**

Ribassato rispetto alla struttura dei moduli, è realizzato con:

- Vetro Laccato Opaco o Lucido (di serie: Bianco, Piombo, Roccia, Seta), Vetro Metallizzato (Argento, Bronzo, Piombo), oppure Vetro Marmo Opaco o Lucido (Amani, Calacatta, Sahara) Sp 0.4 cm incollati direttamente sul pannello di supporto
- Marmo Opaco o Lucido (Emperador, Fior di Pesco, Gioia di Carrara, Grafite) o Terrazzo (Arlecchino, Balanzone, Farinella, Rugantino) Sp 2 cm
- Non riducibili a misura

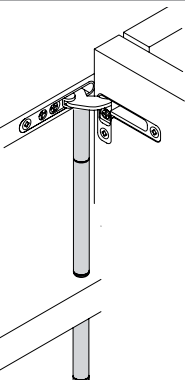

**Paletto**

- Previsto nelle madie L 230 cm e superiori
- Permette di sfruttare l'intero vano in lunghezza

**Finiture paletto**

Laccato Opaco in tinta con i piani orizzontali

**Moduli interni**

All'interno della madia, centrato nel vano anta più grande, è possibile aggiungere uno dei seguenti accessori:

- cassetto interno
- modulo People con cassetto, ribalta o ribalta con kit bar

**In fase d'ordine, è necessario specificare la posizione del modulo aggiuntivo poiché non è possibile aggiungerlo in un secondo momento.**

**Montaggio**

Le operazioni di montaggio devono essere effettuate da personale qualificato.

La responsabilità è totalmente a carico del cliente, il quale deve valutare le caratteristiche strutturali di parete e/o soffitto ed utilizzare i sistemi di montaggio ed i materiali di fissaggio più idonei.

In alcune situazioni, pertanto, la ferramenta in dotazione potrebbe risultare inadeguata.

### Basamento

I piedi metallici del basamento H 25 cm sono previsti in:

- Laccato Opaco
  - Finiture Metallo Opaco o Lucido (Bronzo, Champagne, Cromo, Titanio) oppure in Ottone Anticato Opaco o Lucido
- La traversa orizzontale in metallo è sempre verniciata in tinta per il basamento laccato, Nero Opaco invece per il basamento ottone o metallo.

In alternativa al basamento, la madia può avere dei piedini a scomparsa inseriti nella base, che mantengono il mobile sollevato dal pavimento di 2 cm e permettono una regolazione in altezza dall'esterno.

A richiesta il basamento è riducibile in larghezza. Ulteriori informazioni sui limiti di riduzione devono essere richieste ai nostri uffici.

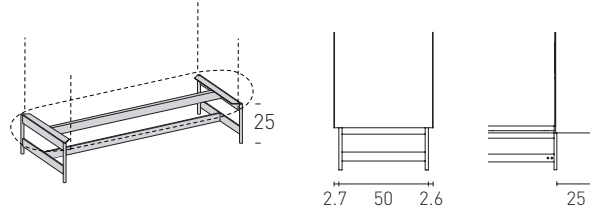

### Elettrificazione

All'interno della madia è possibile aggiungere un'illuminazione interna con luce LED nel lato inferiore del cappello e su tutti i ripiani del modulo.

Le barre con luce LED, di serie, diffondono una luce a 3000° K (luce calda). A richiesta e allo stesso prezzo sono disponibili anche a 4000° K (luce neutra).

Sullo schienale delle madie vengono realizzate delle fresate per il passaggio dei cavi elettrici, completate da apposite coperture in plastica. Sulla base è presente il sensore per l'accensione della luce con l'apertura dell'anta.

**In fase d'ordine, è necessario specificare se la madia avrà il kit per l'illuminazione interna poiché non è possibile aggiungerla in un secondo momento.** Inoltre è possibile richiedere la predisposizione, quantificata a parte, con passacavi (A, B, C) su schiena, fondo, ripiani e cappello (no su cappelli in presenza di top opzionali Vetro e Marmo).

**In fase d'ordine,** possono essere richieste anche le seguenti opzioni per accensione, spegnimento, regolazione di intensità della luce.

- Sistema comandato da un telecomando tradizionale, che supporta fino a 4 alimentatori
- Sistema con comando bluetooth tramite applicazione su device
- Sistema tramite accessorio con comando bluetooth da inserire direttamente nella presa elettrica domestica, che supporta fino a 4 alimentatori. L'installazione deve essere effettuata da personale qualificato. Ulteriori informazioni sull'installazione e sui modelli compatibili deve essere richiesta ai nostri uffici.

# DEDALO 2023 di Luciano Marson Madie

Piani orizzontali

## Basamento

Di serie: Laccato Opaco  
 Finiture Metallo + € 295  
 Ottone Anticato<sup>1</sup> LSOA62 + € 118

Riduzione in larghezza: + € 354

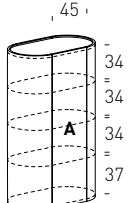
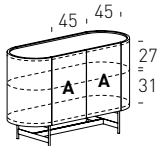
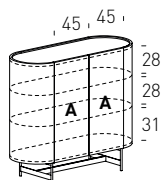
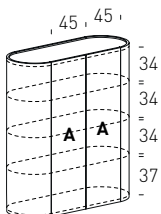
				Materico	Laccato Opaco	Essenza	Lucido Spazzolato
L	<b>A: battente (1 vano anta)</b> (Disponibile solo con modulo cassetto sottopiano) <b>Kit luce: + € 465</b>		<b>Esterno/Interno</b> L. Opaco Essenza Lucido Sp.	<b>160</b> <b>55</b> <b>0035JC</b> 3.178   3.655   3.973   4.958			
				<b>160</b> <b>55</b> <b>0035JC</b> 3.560   4.037   4.354   5.340			
				<b>160</b> <b>55</b> <b>0035JC</b> 4.767   5.244   5.562   6.547			
95	<b>(1 vano anta)</b> <b>Kit luce: + € 395</b>		<b>Esterno/Interno</b> L. Opaco Essenza Lucido Sp. L. Opaco c/basamento Essenza c/basamento Lucido Sp. c/basamento	<b>72</b> <b>55</b> <b>00357H</b> 2.550   2.933   3.188   3.978			
				<b>72</b> <b>55</b> <b>00357H</b> 2.856   3.239   3.494   4.284			
				<b>72</b> <b>55</b> <b>00357H</b> 3.825   4.208   4.463   5.253			
				<b>97</b> <b>55</b> <b>00357HB</b> 2.940   3.323   3.578   4.368			
				<b>97</b> <b>55</b> <b>00357HB</b> 3.246   3.629   3.884   4.674			
				<b>97</b> <b>55</b> <b>00357HB</b> 4.215   4.598   4.853   5.643			
140	<b>(1 vano anta)</b> <b>Kit luce: + € 495</b>		<b>Esterno/Interno</b> L. Opaco Essenza Lucido Sp. L. Opaco c/basamento Essenza c/basamento Lucido Sp. c/basamento	<b>105</b> <b>55</b> <b>0035CH</b> 3.104   3.570   3.880   4.843			
				<b>105</b> <b>55</b> <b>0035CH</b> 3.477   3.943   4.253   5.215			
				<b>105</b> <b>55</b> <b>0035CH</b> 4.656   5.122   5.432   6.395			
				<b>130</b> <b>55</b> <b>0035CHB</b> 3.494   3.960   4.270   5.233			
				<b>130</b> <b>55</b> <b>0035CHB</b> 3.867   4.333   4.643   5.605			
				<b>130</b> <b>55</b> <b>0035CHB</b> 5.046   5.512   5.822   6.785			
140	<b>(1 vano anta)</b> <b>Kit luce: + € 596</b>		<b>Esterno/Interno</b> L. Opaco Essenza Lucido Sp.	<b>160</b> <b>55</b> <b>0035JH</b> 3.801   4.372   4.752   5.930			
				<b>160</b> <b>55</b> <b>0035JH</b> 4.258   4.828   5.208   6.386			
				<b>160</b> <b>55</b> <b>0035JH</b> 5.702   6.272   6.652   7.831			

<sup>1</sup> La finitura Ottone Anticato è da considerarsi una variante delle Finiture Metallo, pertanto la maggiorazione va aggiunta al prezzo o alla maggiorazione del prodotto nella versione Finiture Metallo.

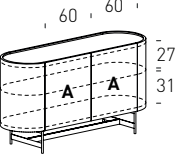
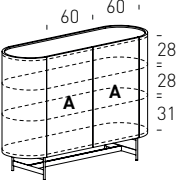
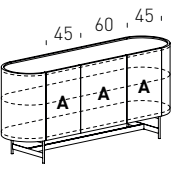
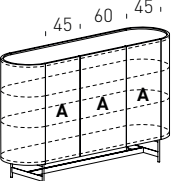
DEDALO 2023 di Luciano Marson		Madie		Piani orizzontali						
Basamento		Riduzione in larghezza: + € 354		Materico	Laccato Opaco	Essenza	Lucido Spazzolato			
170	<b>L</b> A: battente <b>(1 vano anta)</b> <b>Kit luce: + € 413</b>		<b>Esterno/Interno</b>							
			L. Opaco	72	55	00357K	2.651	3.049	3.314	4.136
			Essenza	72	55	00357K	2.970	3.367	3.632	4.454
			Lucido Sp.	72	55	00357K	3.977	4.375	4.640	5.462
			L. Opaco c/basamento	97	55	00357KB	3.103	3.501	3.766	4.588
			Essenza c/basamento	97	55	00357KB	3.422	3.819	4.084	4.906
			Lucido Sp. c/basamento	97	55	00357KB	4.429	4.827	5.092	5.914
			<b>(1 vano anta)</b>							
			<b>Kit luce: + € 534</b>							
			170		<b>Esterno/Interno</b>					
L. Opaco	105	55			0035CK	3.240	3.726	4.050	5.055	
Essenza	105	55			0035CK	3.629	4.115	4.439	5.444	
Lucido Sp.	105	55			0035CK	4.860	5.346	5.670	6.675	
L. Opaco c/basamento	130	55			0035CKB	3.692	4.178	4.502	5.507	
Essenza c/basamento	130	55			0035CKB	4.081	4.567	4.891	5.896	
Lucido Sp. c/basamento	130	55			0035CKB	5.312	5.798	6.122	7.127	
<b>(1 vano anta)</b>										
<b>(L'anta centrale può essere destra o sinistra)</b>										
<b>Kit luce: + € 485</b>										
200		<b>Esterno/Interno</b>								
		L. Opaco	72	55	00357N	2.942	3.384	3.678	4.590	
		Essenza	72	55	00357N	3.296	3.737	4.031	4.943	
		Lucido Sp.	72	55	00357N	4.413	4.855	5.149	6.061	
		L. Opaco c/basamento	97	55	00357NB	3.456	3.898	4.192	5.104	
		Essenza c/basamento	97	55	00357NB	3.810	4.251	4.545	5.457	
		Lucido Sp. c/basamento	97	55	00357NB	4.927	5.369	5.663	6.575	
		<b>(1 vano anta)</b>								
		<b>(L'anta centrale può essere destra o sinistra)</b>								
		<b>Kit luce: + € 620</b>								
200		<b>Esterno/Interno</b>								
		L. Opaco	105	55	0035CN	3.589	4.128	4.487	5.599	
		Essenza	105	55	0035CN	4.020	4.559	4.917	6.030	
		Lucido Sp.	105	55	0035CN	5.384	5.922	6.281	7.394	
		L. Opaco c/basamento	130	55	0035CNB	4.103	4.642	5.001	6.113	
		Essenza c/basamento	130	55	0035CNB	4.534	5.073	5.431	6.544	
		Lucido Sp. c/basamento	130	55	0035CNB	5.898	6.436	6.795	7.908	

<sup>1</sup> La finitura Ottone Anticato è da considerarsi una variante delle Finiture Metallo, pertanto la maggiorazione va aggiunta al prezzo o alla maggiorazione del prodotto nella versione Finiture Metallo.

# DEDALO 2023 di Luciano Marson Madie

## Piani orizzontali

### Basamento

Di serie: Laccato Opaco  
 Finiture Metallo + € 295  
 Ottone Anticato<sup>1</sup> LSOA62 + € 118

Riduzione in larghezza: + € 354

				Materico	Laccato Opaco	Essenza	Lucido Spazzolato							
230	<b>L A:</b> battente <b>(1 vano anta)</b> (L'anta centrale può essere destra o sinistra) <b>Kit luce: + € 371</b>		<b>Esterno/Interno</b> L. Opaco Essenza Lucido Sp. L. Opaco c/basamento Essenza c/basamento Lucido Sp. c/basamento	<b>45</b>	<b>55</b>	<b>00354R</b>	2.614	3.007	3.268	4.078				
				<b>45</b>	<b>55</b>	<b>00354R</b>	2.928	3.320	3.582	4.392				
				<b>45</b>	<b>55</b>	<b>00354R</b>	3.921	4.314	4.575	5.385				
				<b>70</b>	<b>55</b>	<b>00354RB</b>	3.171	3.564	3.825	4.635				
				<b>70</b>	<b>55</b>	<b>00354RB</b>	3.485	3.877	4.139	4.949				
				<b>70</b>	<b>55</b>	<b>00354RB</b>	4.478	4.871	5.132	5.942				
				230	<b>(1 vano anta)</b> (L'anta centrale può essere destra o sinistra) <b>Kit luce: + € 559</b>		<b>Esterno/Interno</b> L. Opaco Essenza Lucido Sp. L. Opaco c/basamento Essenza c/basamento Lucido Sp. c/basamento	<b>72</b>	<b>55</b>	<b>00357R</b>	3.158	3.632	3.948	4.927
								<b>72</b>	<b>55</b>	<b>00357R</b>	3.537	4.011	4.327	5.306
								<b>72</b>	<b>55</b>	<b>00357R</b>	4.737	5.211	5.527	6.506
								<b>97</b>	<b>55</b>	<b>00357RB</b>	3.715	4.189	4.505	5.484
<b>97</b>	<b>55</b>	<b>00357RB</b>	4.094					4.568	4.884	5.863				
<b>97</b>	<b>55</b>	<b>00357RB</b>	5.294					5.768	6.084	7.063				
260	<b>(1 vano anta)</b> <b>Kit luce: + € 428</b>		<b>Esterno/Interno</b> L. Opaco Essenza Lucido Sp. L. Opaco c/basamento Essenza c/basamento Lucido Sp. c/basamento					<b>45</b>	<b>55</b>	<b>00354V</b>	2.840	3.266	3.550	4.431
								<b>45</b>	<b>55</b>	<b>00354V</b>	3.181	3.607	3.891	4.772
								<b>45</b>	<b>55</b>	<b>00354V</b>	4.260	4.686	4.970	5.851
								<b>70</b>	<b>55</b>	<b>00354VB</b>	3.462	3.888	4.172	5.053
				<b>70</b>	<b>55</b>	<b>00354VB</b>	3.803	4.229	4.513	5.394				
				<b>70</b>	<b>55</b>	<b>00354VB</b>	4.882	5.308	5.592	6.473				
				260	<b>(1 vano anta)</b> <b>Kit luce: + € 587</b>		<b>Esterno/Interno</b> L. Opaco Essenza Lucido Sp. L. Opaco c/basamento Essenza c/basamento Lucido Sp. c/basamento	<b>72</b>	<b>55</b>	<b>00357V</b>	3.419	3.932	4.274	5.334
								<b>72</b>	<b>55</b>	<b>00357V</b>	3.830	4.343	4.685	5.744
								<b>72</b>	<b>55</b>	<b>00357V</b>	5.129	5.642	5.984	7.044
								<b>97</b>	<b>55</b>	<b>00357VB</b>	4.041	4.554	4.896	5.956
<b>97</b>	<b>55</b>	<b>00357VB</b>	4.452					4.965	5.307	6.366				
<b>97</b>	<b>55</b>	<b>00357VB</b>	5.751					6.264	6.606	7.666				

<sup>1</sup> La finitura Ottone Anticato è da considerarsi una variante delle Finiture Metallo, pertanto la maggiorazione va aggiunta al prezzo o alla maggiorazione del prodotto nella versione Finiture Metallo.



DEDALO 2023 di Luciano Marson		Madie		Piani orizzontali				
Basamento		Riduzione in larghezza: + € 354		Materico	Laccato Opaco	Essenza	Lucido Spazzolato	
Di serie: Laccato Opaco Finiture Metallo + € 295 Ottone Anticato <sup>1</sup> LSOA62 + € 118								
<b>L</b>	<b>A: battente (1 vano anta)</b> Peso della madia senza basamento: 120.4 kg <b>Kit luce: + € 443</b>	<b>H</b>	<b>P</b>	<b>CODICI</b>				
<b>290</b>		<b>45</b>	<b>55</b>	<b>00354Y</b>	3.089	3.553	3.862	4.819
		<b>45</b>	<b>55</b>	<b>00354Y</b>	4.634	5.097	5.406	6.364
		<b>70</b>	<b>55</b>	<b>00354YB</b>	3.794	4.258	4.567	5.524
		<b>70</b>	<b>55</b>	<b>00354YB</b>	5.339	5.802	6.111	7.069
	<b>(1 vano anta)</b> Peso della madia senza basamento: 186.2 kg <b>Kit luce: + € 616</b>							
<b>290</b>		<b>72</b>	<b>55</b>	<b>00357Y</b>	3.708	4.265	4.635	5.785
		<b>72</b>	<b>55</b>	<b>00357Y</b>	5.562	6.119	6.489	7.639
		<b>97</b>	<b>55</b>	<b>00357YB</b>	4.413	4.970	5.340	6.490
		<b>97</b>	<b>55</b>	<b>00357YB</b>	6.267	6.824	7.194	8.344

## DEDALO 2023 di Luciano Marson Accessori kit luce

		Prezzo
<b>Sistema di accensione, spegnimento, regolazione di intensità della luce</b> · Previsto per singolo alimentatore (max W 80) · A richiesta, in alternativa alla predisposizione per collegamento all'impianto domestico		
	<b>CODICI</b>	
	con telecomando	<b>47101</b> 220
	con applicazione	<b>47100</b> 220
	con accessorio per presa elettrica	<b>47102</b> 244

<sup>1</sup> La finitura Ottone Anticato è da considerarsi una variante delle Finiture Metallo, pertanto la maggiorazione va aggiunta al prezzo o alla maggiorazione del prodotto nella versione Finiture Metallo.

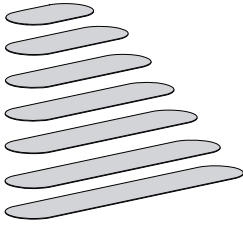
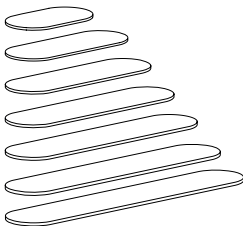
	L	P	CODICI	V. Laccato V. Metallizzato	V. Marmo	Marmo Terrazzo
<b>Top Vetro Sp 0.4</b>						
	95	55	0635C4	174	209	-
	140	55	0635H4	258	310	-
	170	55	0635K4	312	375	-
	200	55	0635N4	369	443	-
	230	55	0635R4	423	508	-
	260	55	0635V4	480	576	-
	290	55	0635Y4	535	642	-
<b>Top Marmo Sp 2</b>						
	95	55	0635C2	-	-	884
	140	55	0635H2	-	-	1.311
	170	55	0635K2	-	-	1.596
	200	55	0635N2	-	-	1.880
	230	55	0635R2	-	-	2.165
	260	55	0635V2	-	-	2.449
	290	55	0635Y2	-	-	2.733

**Struttura People**

È realizzata con pannelli in particelle di legno Sp 1.8 cm tagliati a 45°, giuntati con soluzione di continuità e rivestiti con:

- materiale sintetico Laccato Opaco interno ed esterno
- materiale sintetico Laccato Opaco interno e Lucido Spazzolato esterno (la base è sempre Laccato Opaco)
- materiale sintetico interno e piallaccio di legno verniciato con continuità di vena esterno, entrambi nelle finiture Essenza (Borgogna, Canaletto, Frassino Nero, Frassino Antracite, Frassino Castano, Frassino Miele, Frassino Lino)

Le schiene sono realizzate con pannelli in particelle di legno Sp 0.4 cm rivestiti con nobilitazione sintetica nella stessa finitura della struttura sul lato interno ed in finitura grigio scuro sul lato esterno.

Il modulo a ribalta con kit bar prevede di serie lo schienale e il fondo in finitura Specchio (Argento, Bronzo, Piombo)

**Struttura cassetto sottopiano**

È realizzata con pannelli in particelle di legno Sp 1.8 cm rivestiti con:

- materiale sintetico Laccato Opaco interno ed esterno
- materiale sintetico Laccato Opaco interno e Lucido Spazzolato esterno
- materiale sintetico interno e piallaccio di legno verniciato con continuità di vena esterno, entrambi nelle finiture Essenza (Borgogna, Canaletto, Frassino Nero, Frassino Antracite, Frassino Castano, Frassino Miele, Frassino Lino)

La struttura è priva di fondo, le schiene sono realizzate con pannelli in particelle di legno Sp 0.4 cm rivestiti con nobilitazione sintetica nella stessa finitura della struttura sul lato interno ed in finitura grigio scuro sul lato esterno.

**Frontali**

**Frontali legno**

Di Sp 1.4 cm, sono realizzati con pannelli in particelle di legno rivestiti con materiale sintetico Laccato Opaco, Lucido Spazzolato oppure con piallaccio di legno verniciato in Essenza (Borgogna, Canaletto, Frassino Nero, Frassino Antracite, Frassino Castano, Frassino Miele, Frassino Lino).

**Frontali Cuoio Rigenerato**

Di Sp 1.7 cm, sono realizzati applicando una copertina in Cuoio Rigenerato (Hermes, Moro, Nero) Sp 0.3 cm sulle ante e sui cassetti di serie Sp 1.4 cm Laccato Opaco oppure Essenza (Borgogna, Canaletto, Frassino Nero, Frassino Antracite, Frassino Castano, Frassino Miele, Frassino Lino). La copertina perimetralmente rientra di 0.15 cm rispetto al frontale su cui è applicata, prevede cuciture sempre in tinta e il profilo sempre nero.

**Apertura**

**Presilità:** lo scanco creato nella struttura permette la presa del frontale per l'apertura dei moduli.

**Calcolo del vano**

Ricordiamo che per aumentare l'altezza del vano, i ripiani possono essere spostati di +/- 6.4 cm. Rispetto alle misure del vano superiore indicate a listino, vano considerati 2 cm in meno per il top Marmo e 0.4 cm per i top Vetro.

Sotto riportate le misure minime del vano per contenere i moduli che sono sempre centrati rispetto alla coppia ante.

**Modulo People a ribalta**

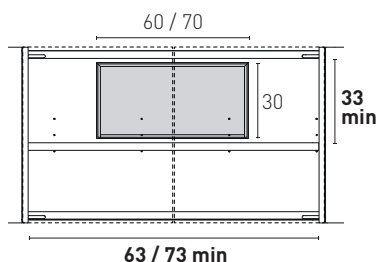

**Modulo People a cassetto**

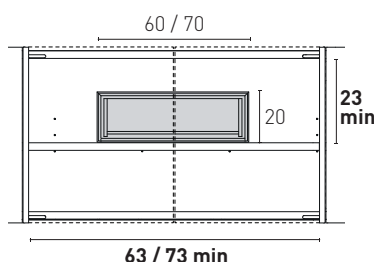

**Modulo cassetto sottopiano**

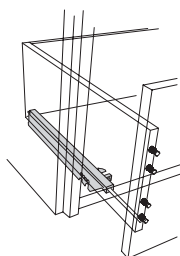
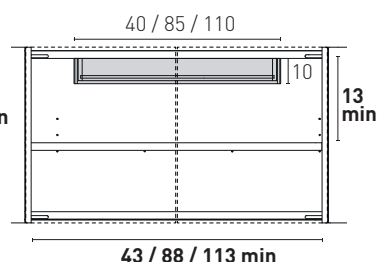

**Cassetti People**

- Riquadro realizzato con pannelli in particelle di legno Sp 1.6 cm rivestiti con nobilitazione sintetica grigia
- Fondo rinforzato realizzato in MDF Sp 0.5 cm rivestito con nobilitazione sintetica grigia
- Guide a scomparsa Silent System con fermo antigancio, regolazione verticale
- Estrazione parziale di serie

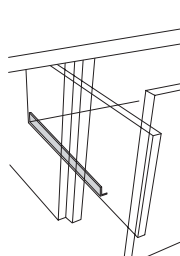

**Cassetto sottopiano**

- Riquadro realizzato con pannelli in particelle di legno Sp 1.6 cm rivestiti con materiale sintetico abbinato alla struttura cassetto
- Fondo rinforzato realizzato in MDF Sp 0.5 cm in materiale sintetico abbinato alla struttura cassetto
- Guide a scomparsa Silent System con fermo antigancio, regolazione verticale
- Estrazione parziale di serie

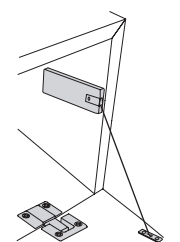

**Ribalta People**

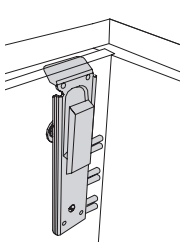

- Apertura con cerniera piatta
- Regolabile in altezza, larghezza e profondità
- Apertura verso il basso con cavetto in acciaio con movimento frizionato, anche in chiusura



**Attaccaglie**

- Di tipo piatto e con sistema antiganciamento, vengono inserite dietro la schiena
- Permettono la regolazione in altezza

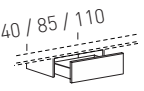
# DEDALO 2023 di Luciano Marson Moduli interni

<b>Apertura</b> Con cassetto  <b>Estrazione</b> Di serie: parziale  Il modulo a ribalta con kit bar prevede di serie lo schienale e il fondo in finitura Specchio (Argento, Bronzo, Piombo)				CODICI			Struttura			Struttura	
							Laccato Opaco Essenza			Lucido Spazzolato	
							Frontali L. Opaco Essenza	Frontali Lucido Sp.	Frontali Cuoio R.	Frontali L. Opaco Essenza	Frontali Lucido Sp.
H	Cassetto sottopiano	L	P								
10		40	45	06314	87	99	111	145	156		
		85	45	0631C	203	230	258	337	364		
		110	45	0631E	235	266	299	391	421		
<b>Moduli People a cassetto</b>											
20		60	45	06326	271	320	345	328	377		
		70	45	06327	316	373	402	383	440		
		<b>Moduli People a ribalta</b>									
30											
		<b>con kit bar</b>		60	35	06376	494	550	577	559	614
				70	35	06377	561	627	660	638	704
		<b>ribalta</b>		60	35	06366	306	362	389	371	426
				70	35	06367	366	432	465	443	509

DELANO UP

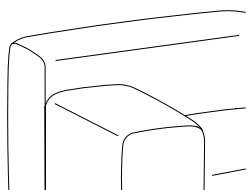

La **pedana** è realizzata in MDF di colore nero Sp 1.8 cm.

La **struttura interna** è realizzata con:

- elementi in legno massello e derivati rivestiti con tamponamenti in fibra
- imbottitura in poliuretano espanso a densità differenziata
- rivestimento in fibra termolegata accoppiata a maglina elastica

I **cuscini di seduta** sono realizzati con:

- supporto in poliuretano espanso a densità differenziata con all'interno molle elicoidali insacchettate singolarmente
- rivestimento in fibra termolegata accoppiata a maglina elastica

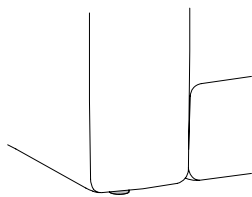

### Piedi

H 2 cm in nylon nero, a scomparsa, con puntale morbido in PVC antiscivolo.

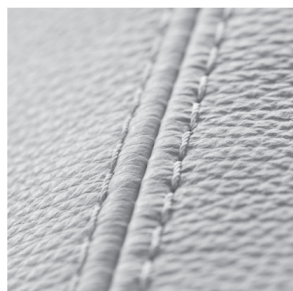

### Rivestimento

- In Tessuto, Pelle o Pelle Sintetica sfoderabile
- In Pelle prevede cuciture aggiuntive

### Confezione

- Tesa e liscia
- Con ribattitura a doppio ago

### Limitazioni

Non ci sono limitazioni sull'utilizzo di Tessuti e Pelli.

Non ci sono limitazioni sull'utilizzo dei Tessuti, Pelli e Pelli Sintetiche per il confezionamento dei cuscinetti. In fase d'ordine, consigliamo di far riferimento alle caratteristiche dei Tessuti e delle Pelli riportate nella sezione "Volumi, pesi, Tessuti e Pelli" del listino Collezione Giorno.

### Prospetto

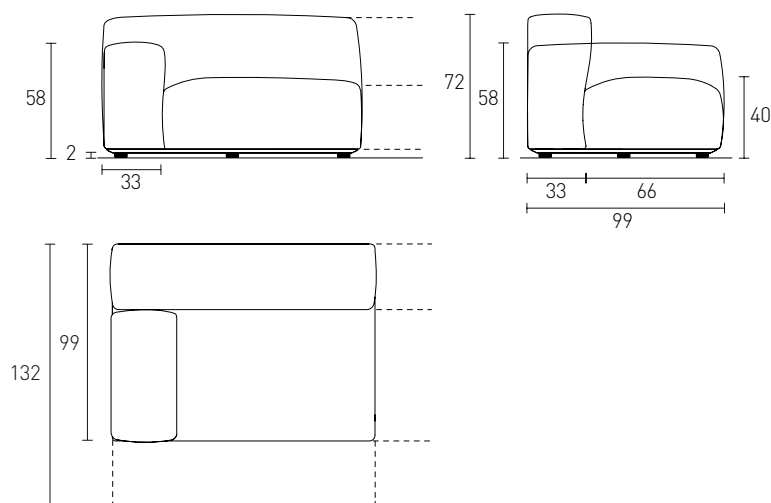

Costruzione interna

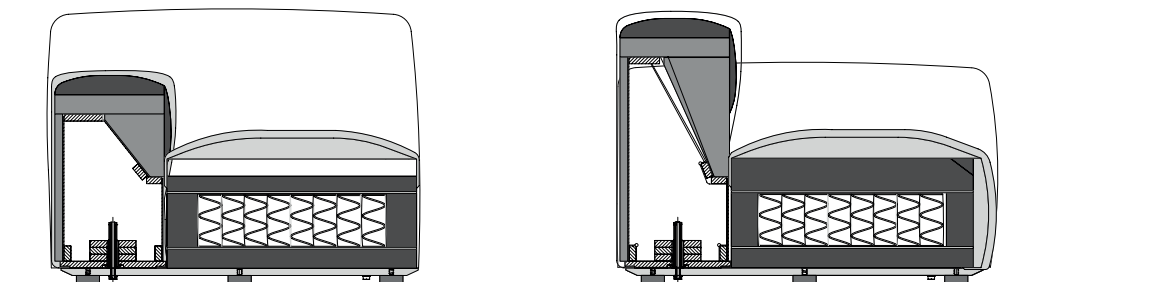



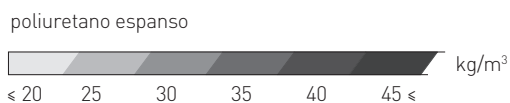



- pannelli in massello e in multistrato
- molle elicoidiali insacchettate singolarmente
- pedana in MDF







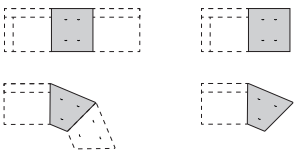

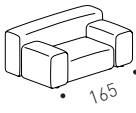
A richiesta e con maggiorazione, il modello Delano up può essere realizzato con imbottitura ignifuga. Per il calcolo del prezzo preghiamo far riferimento alla sezione "Struttura ignifuga" del listino Collezione Giorno.

Abaco della modularità





pouf	L 99 			
pouf componibile	L 99 	L 120 		
loveseat				L 165 
centrali P 99	L 99 		L 132 	
centrali P 132			L 132 	
laterali P 99	L 99 		L 132 	L 165 
laterali P 132			L 132 	
angolo	L 99 		L 132 	L 165 
laterali open			L 132 	L 165 
chaise longue	L 99 		L 132 	

	L	H	P	CODICI	A tessuto cliente	B	C	H	P	Q
<b>Cuscineti in piuma d'oca 100%</b>										
· 10% piumino										
· Profilo decorativo in gros grain di serie, con colore da specificare al momento dell'ordine; se non specificato sarà sostituito da ribattitura ad un ago										
	60	30		<b>990730</b> <b>F90730</b>	187 76	199 81	206 84	221 90	231 94	262 107
rivestimento										
	45	45		<b>990745</b> <b>F90745</b>	194 78	206 83	214 86	229 93	239 96	272 110
rivestimento										
	55	55		<b>990755</b> <b>F90755</b>	221 89	235 95	244 98	261 106	272 110	310 125
rivestimento										
<b>Pouf</b>										
	99	40	99	<b>D9DP999</b> <b>F9DP999</b>	1.242 497	1.342 537	1.429 572	1.677 671	1.863 746	2.360 945
Trapuntato rivestimento										
<b>Pouf componibili</b>										
										
	99	40	99	<b>D9DP998</b> <b>F9DP998</b>	1.191 477	1.287 516	1.370 549	1.608 644	1.787 716	2.263 907
Trapuntato quadrato rivestimento										
	120	40	99	<b>D9DP992</b> <b>F9DP992</b>	1.185 475	1.280 513	1.363 547	1.600 642	1.778 713	2.252 903
triangolare rivestimento										
<b>Modulo loveseat</b>										
	165	72	99	<b>D9DP165</b> <b>F9DP165</b>	3.557 1.424	3.842 1.538	4.091 1.638	4.802 1.923	5.336 2.136	6.759 2.706
rivestimento										

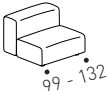
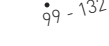

	L	H	P	CODICI	A tessuto cliente	B	C	H	P	Q
<b>Moduli laterali P 99</b>										
										
S										
	99	72	99	<b>D9DP009 D/S</b> <b>F9DP009 D/S</b>	2.272 909	2.454 982	2.613 1.046	3.068 1.228	3.408 1.364	4.317 1.728
rivestimento										
										
S										
99 - 132 - 165										
	132	72	99	<b>D9DP012 D/S</b> <b>F9DP012 D/S</b>	2.624 1.051	2.834 1.136	3.018 1.209	3.543 1.419	3.936 1.577	4.986 1.997
rivestimento										
	165	72	99	<b>D9DP016 D/S</b> <b>F9DP016 D/S</b>	3.080 1.232	3.327 1.331	3.542 1.417	4.158 1.664	4.620 1.848	5.852 2.341
rivestimento										
<b>Moduli laterali P 132</b>										
										
S										
										
S										
132										
	132	72	132	<b>D9DP013 D/S</b> <b>F9DP013 D/S</b>	2.958 1.184	3.195 1.279	3.402 1.362	3.994 1.599	4.437 1.776	5.621 2.250
rivestimento										
<b>Moduli laterali Open</b>										
										
S										
										
S										
132 - 165										
	132	72	99	<b>D9DP232 D/S</b> <b>F9DP232 D/S</b>	2.211 885	2.388 956	2.543 1.018	2.985 1.195	3.317 1.328	4.201 1.682
rivestimento										
	165	72	99	<b>D9DP265 D/S</b> <b>F9DP265 D/S</b>	2.764 1.106	2.986 1.195	3.179 1.272	3.732 1.494	4.146 1.659	5.252 2.102
rivestimento										

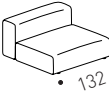
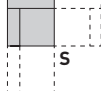
Le immagini di listino rappresentano prodotti sinistri (S). I prodotti destri (D) si intendono perfettamente speculari.

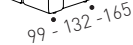
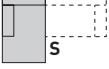
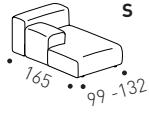
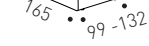
	L	H	P	CODICI	A tessuto cliente	B	C	H	P	Q
<b>Moduli centrali P 99</b>										
										
	99	72	99	<b>D9DP0090</b> <b>F9DP0090</b>	1.900 760	2.052 821	2.185 874	2.565 1.026	2.850 1.140	3.610 1.444
rivestimento										
	132	72	99	<b>D9DP0120</b> <b>F9DP0120</b>	2.260 904	2.441 977	2.599 1.040	3.051 1.221	3.390 1.356	4.294 1.718
rivestimento										
<b>Moduli centrali P 132</b>										
										
	132	72	132	<b>D9DP0130</b> <b>F9DP0130</b>	2.437 975	2.632 1.053	2.803 1.122	3.290 1.317	3.656 1.463	4.631 1.853
rivestimento										
<b>Moduli angolo</b>										
										
	99	72	99	<b>D9DP909 D/S</b> <b>F9DP909 D/S</b>	2.303 922	2.488 996	2.649 1.061	3.110 1.245	3.455 1.383	4.376 1.752
rivestimento										
	132	72	99	<b>D9DP913 D/S</b> <b>F9DP913 D/S</b>	2.693 1.078	2.909 1.165	3.097 1.240	3.636 1.456	4.040 1.617	5.117 2.049
rivestimento										
	165	72	99	<b>D9DP916 D/S</b> <b>F9DP916 D/S</b>	3.155 1.263	3.408 1.365	3.629 1.453	4.260 1.706	4.733 1.895	5.995 2.400
rivestimento										
<b>Chaise longue</b>										
										
	99	72	165	<b>D9DP980 D/S</b> <b>F9DP980 D/S</b>	2.798 1.120	3.022 1.210	3.218 1.288	3.778 1.512	4.197 1.680	5.317 2.128
rivestimento										
	132	72	165	<b>D9DP982 D/S</b> <b>F9DP982 D/S</b>	3.244 1.298	3.504 1.402	3.731 1.493	4.380 1.753	4.866 1.947	6.164 2.467
rivestimento										

Le immagini di listino rappresentano prodotti sinistri (S). I prodotti destri (D) si intendono perfettamente speculari.

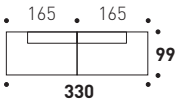
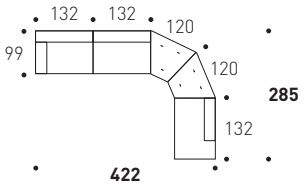
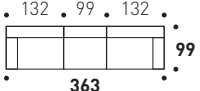
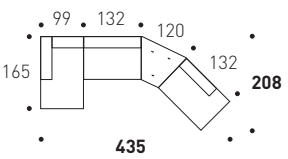
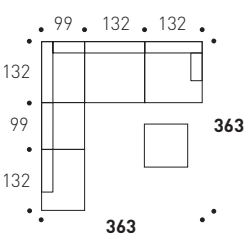
	L	H	P	CODICI	A tessuto cliente	B	C	H	P	Q
<p><b>Composizione</b></p> 	330	72	99	DP33L	5.528	5.972	6.358	7.464	8.292	10.504
<p><b>Composizione</b></p> <p>S</p> 	422	72	285	DP42A D/S	9.465	10.223	10.886	12.779	14.199	17.985
<p><b>Composizione</b></p> 	363	72	99	DP36L	7.148	7.720	8.221	9.651	10.722	13.582
<p><b>Composizione</b></p> <p>S</p> 	435	72	208	DP43T D/S	8.454	9.131	9.723	11.414	12.682	16.064
<p><b>Composizione</b></p> <p>S</p> 	363	72	363	DP36U D/S	13.441	14.518	15.459	18.147	20.163	25.540

Le immagini di listino rappresentano prodotti sinistri (S). I prodotti destri (D) si intendono perfettamente speculari.



NICE

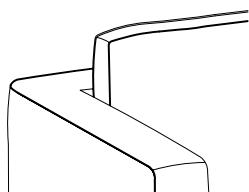

La **struttura interna** è realizzata con:

- elementi in legno massello e con pannelli ad alta densità
- imbottitura in poliuretano espanso a densità differenziata
- rivestimento in fibra termolegata accoppiata a maglina elastica

Il **piano di seduta** è:

- dotato di molleggio a cinghie elastiche intrecciate
- con imbottitura in poliuretano espanso sagomato e rivestimento in fibra termolegata accoppiata a maglina elastica

I **cuscini di seduta** sono:

- in 100% piuma d'oca di provenienza europea, 10% piumino, a camere indipendenti
- con inserto in poliuretano espanso a quote differenziate ad alta densità
- con rivestimento in 100% cotone

I **cuscini di schienale** sono:

- in 100% piuma d'oca di provenienza europea, 10% piumino, a camere indipendenti
- con rivestimento in 100% cotone

La **connessione** avviene tramite giunzioni metalliche invisibili a cricchetto, fissate sotto la struttura.

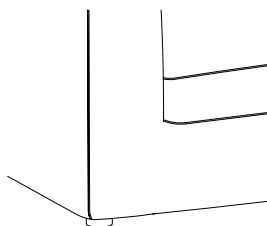

### Piedi

H 4 cm in nylon nero.



### Rivestimento

- In Tessuto sfoderabile
- In Pelle o Pelle Sintetica non sfoderabile (ad esclusione dei cuscini di seduta e schienale)
- In Pelle o Pelle Sintetica sfoderabile per i cuscini decorativi
- In Pelle prevede cuciture aggiuntive

### Confezione

- Tesa e liscia, per la struttura
- Morbida, per i cuscini
- Profilo decorativo in gros grain di serie, con colore da specificare al momento dell'ordine; se non specificato sarà sostituito da ribattitura ad ago



### Limitazioni

Non ci sono limitazioni sull'utilizzo di Tessuti e Pelli.

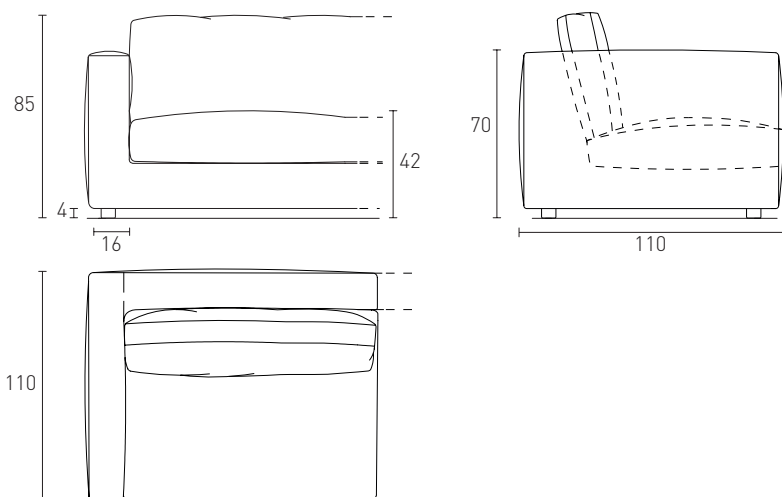

Non ci sono limitazioni sull'utilizzo dei Tessuti, Pelli e Pelli Sintetiche per il confezionamento dei cuscini. In fase d'ordine, consigliamo di far riferimento alle caratteristiche dei Tessuti e delle Pelli riportate nella sezione "Volumi, pesi, Tessuti e Pelli" del listino Collezione Giorno.

## Prospetto

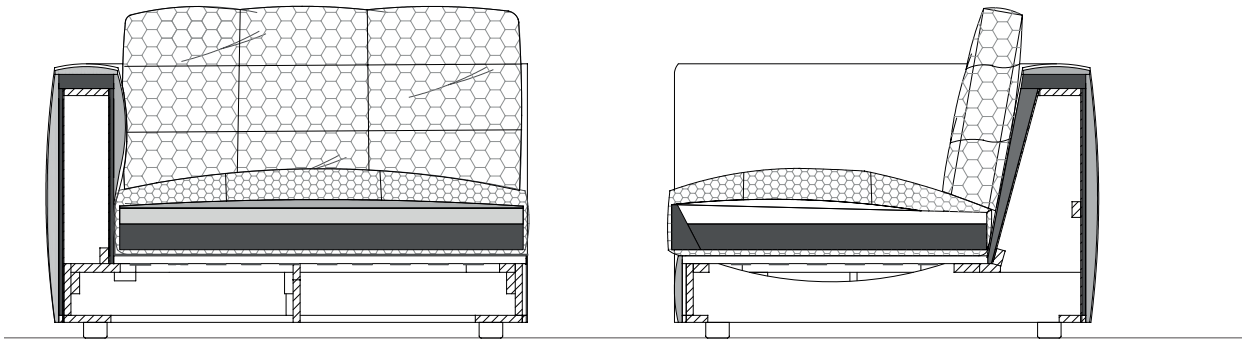

Costruzione interna







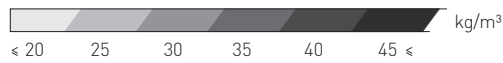









-  pannelli in massello e in multistrato
-  piuma d'oca a camere indipendenti
-  piano a cinghie elastiche intrecciate



poliuretano espanso



A richiesta e con maggiorazione, il modello Nice può essere realizzato con imbottitura ignifuga. In questo caso, i cuscini saranno in piuma d'oca rivestita in cotone ignifugo. Per il calcolo del prezzo preghiamo far riferimento alla sezione "Struttura ignifuga" del listino Collezione Giorno.

Abaco della modularità

pouf		L 108 					
pouf componibile		L 104 					
pouf laterale semirotondo					L 171 		
centrali	L 94 	L 104 					
laterali		L 110 	L 120 				
angolo				L 140 			
centrale open					L 183  135°	L 245  150°	
laterale open senza bracciolo					L 184  135°	L 246  150°	
laterale open con bracciolo							L 259  150°
chaise longue			L 120 				

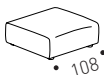
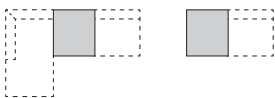
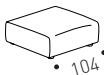
Profilo decorativo Gros grain Ribattitura ad un ago		L	H	P	CODICI	A tessuto cliente	B	C	H	P	Q
<b>Cuscinetti in piuma d'oca 100%</b> · 10% piumino · Profilo decorativo in gros grain di serie, con colore da specificare al momento dell'ordine; se non specificato sarà sostituito da ribattitura ad un ago											
	rivestimento	60	30		<b>990730</b> <b>F90730</b>	187 76	199 81	206 84	221 90	231 94	262 107
	rivestimento	45	45		<b>990745</b> <b>F90745</b>	194 78	206 83	214 86	229 93	239 96	272 110
	rivestimento	55	55		<b>990755</b> <b>F90755</b>	221 89	235 95	244 98	261 106	272 110	310 125
<b>Pouf</b>											
	rivestimento	108	43	110	<b>D9NI905</b> <b>F9NI905</b>	1.280 513	1.344 539	1.396 560	1.485 596	1.856 744	2.189 878
<b>Pouf componibile</b>											
											
	rivestimento	104	43	110	<b>D9NI904</b> <b>F9NI904</b>	1.280 513	1.344 539	1.396 560	1.485 596	1.856 744	2.189 878



## Profilo decorativo

Gros grain

Ribattitura ad un ago

## Pouf laterale semirotondo

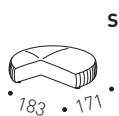
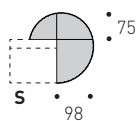

rivestimento

## Moduli laterali

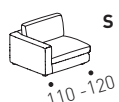
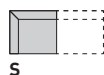

rivestimento

rivestimento

## Moduli laterali Open

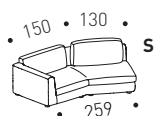
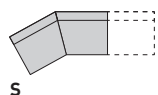

Con bracciolo

rivestimento

Senza bracciolo

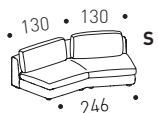

rivestimento

rivestimento

L	H	P	CODICI	A tessuto cliente	B	C	H	P	Q
171	40	183	D9NI917 D/S F9NI917 D/S	2.403 962	2.524 1.011	2.620 1.049	2.788 1.116	3.485 1.395	4.110 1.646
110	85	110	D9NI110 D/S F9NI110 D/S	2.604 1.042	2.735 1.095	2.839 1.136	3.021 1.209	3.776 1.511	4.453 1.782
120	85	110	D9NI120 D/S F9NI120 D/S	2.686 1.075	2.821 1.129	2.928 1.172	3.116 1.247	3.895 1.559	4.594 1.839
259	85	166	D9NI259 D/S F9NI259 D/S	4.062 1.625	4.266 1.707	4.428 1.772	4.712 1.885	5.890 2.357	6.947 2.779
184	85	149	D9NI184 D/S F9NI184 D/S	3.597 1.440	3.777 1.512	3.921 1.570	4.173 1.671	5.216 2.088	6.151 2.463
246	85	156	D9NI246 D/S F9NI246 D/S	3.762 1.506	3.951 1.582	4.101 1.642	4.364 1.747	5.455 2.184	6.434 2.576

Le immagini di listino rappresentano prodotti sinistri (S). I prodotti destri (D) si intendono perfettamente speculari.



# NICE 2023 di Pier Luigi Frighetto Moduli

## Profilo decorativo

Gros grain  
Ribattitura ad un ago

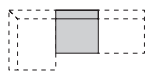
### Moduli centrali



	L	H	P	CODICI	A tessuto cliente	B	C	H	P	Q
 94 - 104	94	85	110	<b>D9NI094</b> <b>F9NI094</b>	2.297 920	2.412 966	2.504 1.003	2.665 1.068	3.331 1.334	3.928 1.574
 rivestimento	104	85	110	<b>D9NI104</b> <b>F9NI104</b>	2.379 953	2.498 1.001	2.594 1.039	2.760 1.106	3.450 1.382	4.069 1.630

### Moduli centrali Open

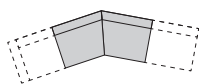

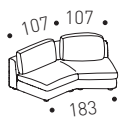
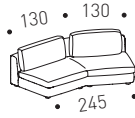
 • 107 • 107 • • 183 •	183	85	149	<b>D9NI183</b> <b>F9NI183</b>	3.597 1.440	3.777 1.512	3.921 1.570	4.173 1.671	5.216 2.088	6.151 2.463
 • 130 • 130 • • 245 •	245	85	156	<b>D9NI245</b> <b>F9NI245</b>	3.762 1.506	3.951 1.582	4.101 1.642	4.364 1.747	5.455 2.184	6.434 2.576

### Modulo angolo

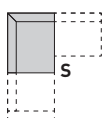

 S • 140 •	140	85	110	<b>D9NI910 D/S</b> <b>F9NI910 D/S</b>	3.064 1.227	3.218 1.289	3.340 1.338	3.555 1.424	4.443 1.780	5.240 2.099
---	-----	----	-----	--	----------------	----------------	----------------	----------------	----------------	----------------

### Chaise longue

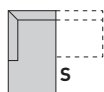

 S • 185 • 120 •	120	85	185	<b>D9NI985 D/S</b> <b>F9NI985 D/S</b>	3.569 1.428	3.748 1.500	3.891 1.557	4.141 1.657	5.176 2.071	6.103 2.442
---	-----	----	-----	--	----------------	----------------	----------------	----------------	----------------	----------------

Le immagini di listino rappresentano prodotti sinistri (S). I prodotti destri (D) si intendono perfettamente speculari.

**Profilo decorativo**  
Gros grain  
Ribattitura ad un ago

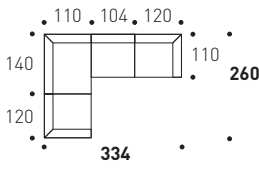
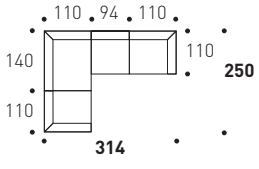
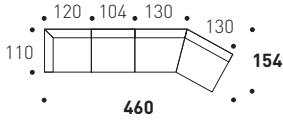
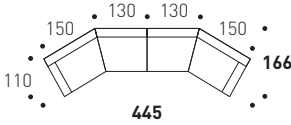
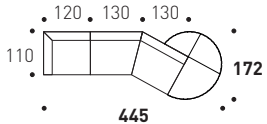
	L	H	P	CODICI	A tessuto cliente	B	C	H	P	Q
<p><b>Composizione</b></p> <p>S</p> 	334	85	260	NI33A D/S	10.815	11.358	11.790	12.547	15.683	18.497
<p><b>Composizione</b></p> <p>S</p> 	314	85	250	NI31A D/S	10.569	11.100	11.522	12.262	15.326	18.074
<p><b>Composizione</b></p> <p>S</p> 	460	85	154	NI46L D/S	8.827	9.270	9.623	10.240	12.800	15.097
<p><b>Composizione</b></p> <p>S</p> 	445	85	166	NI51C	8.124	8.532	8.856	9.424	11.780	13.894
<p><b>Composizione</b></p> <p>S</p> 	445	85	172	NI44F D/S	8.851	9.296	9.649	10.268	12.835	15.138

Le immagini di listino rappresentano prodotti sinistri (S). I prodotti destri (D) si intendono perfettamente speculari.

**Profilo decorativo**  
Gros grain  
Ribattitura ad un ago

**Composizione**

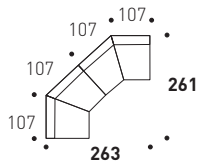

L	H	P	CODICI	A tessuto cliente	B	C	H	P	Q
263	85	261	NI26C	7.194	7.554	7.842	8.346	10.432	12.302

**Composizione**

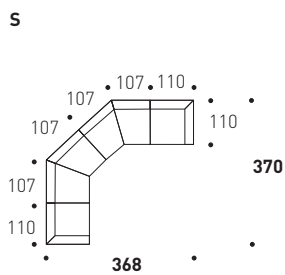

368	85	370	NI36A D/S	12.402	13.024	13.520	14.388	17.984	21.208
-----	----	-----	-----------	--------	--------	--------	--------	--------	--------

**Composizione**

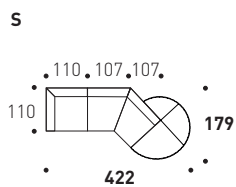

422	85	179	NI36F D/S	8.604	9.036	9.380	9.982	12.477	14.714
-----	----	-----	-----------	-------	-------	-------	-------	--------	--------

**Composizione**

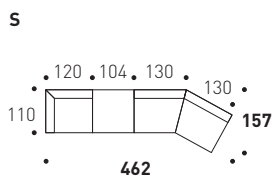

462	85	157	NI46B D/S	7.728	8.116	8.425	8.965	11.206	13.217
-----	----	-----	-----------	-------	-------	-------	-------	--------	--------

**Composizione**

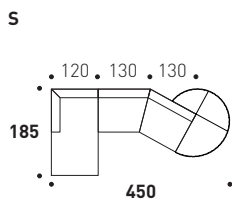

450	85	185	NI45F D/S	9.734	10.223	10.612	11.293	14.116	16.647
-----	----	-----	-----------	-------	--------	--------	--------	--------	--------

Le immagini di listino rappresentano prodotti sinistri (S). I prodotti destri (D) si intendono perfettamente speculari.

TOBIAS

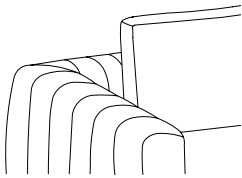

La **struttura interna** è realizzata con:

- elementi in legno massello e con pannelli ad alta densità
- imbottitura in poliuretano espanso a densità differenziata
- rivestimento in fibra termolegata accoppiata a maglina elastica

Il **piano di seduta** è:

- dotato di molleggio a cinghie elastiche intrecciate
- con imbottitura in poliuretano espanso sagomato
- rivestimento in fibra termolegata accoppiata a maglina elastica

I **cuscini di seduta** sono:

- in poliuretano espanso a quote differenziate ad alta densità
- con rivestimento in fibra termolegata accoppiata a maglina elastica

I **cuscini di schienale** sono:

- in 100% piuma d'oca di provenienza europea, 10% piumino, a camere indipendenti
- con rivestimento in 100% cotone

La **connessione** avviene tramite giunzioni metalliche invisibili a cricchetto, fissate sotto i cuscini di seduta.

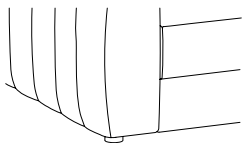

### Piedi

H 4 cm in nylon nero.



### Rivestimento

- In Tessuto sfoderabile
- In Pelle o Pelle Sintetica non sfoderabile (ad esclusione dei cuscini di seduta e schienale)
- In Pelle o Pelle Sintetica sfoderabile per i cuscini decorativi
- In Pelle prevede cuciture aggiuntive

### Confezione

- Tesa e liscia
- Con ribattitura ad un ago, impuntura matelassé per schienale, braccioni e pouf

### Limitazioni

Non ci sono limitazioni sull'utilizzo di Tessuti e Pelli.

Non ci sono limitazioni sull'utilizzo dei Tessuti, Pelli e Pelli Sintetiche per il confezionamento dei cuscini. In fase d'ordine, consigliamo di far riferimento alle caratteristiche dei Tessuti e delle Pelli riportate nella sezione "Volumi, pesi, Tessuti e Pelli" del listino Collezione Giorno.

### Prospetto

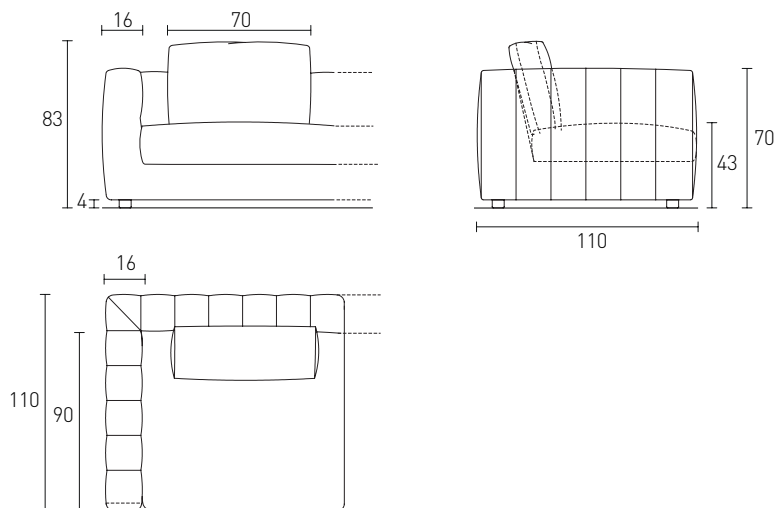

**Costruzione interna**

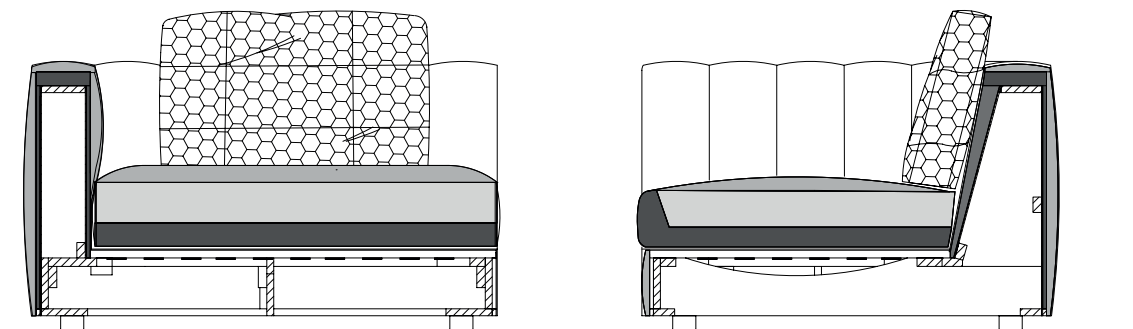

 pannelli in massello e in multistrato

 piuma d'oca a camere indipendenti



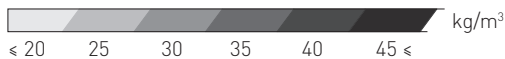

 piano a cinghie elastiche intrecciate





poliuretano espanso

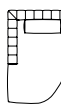

**A richiesta e con maggiorazione, il modello Tobias può essere realizzato con imbottitura ignifuga. In questo caso, i cuscini saranno in piuma d'oca rivestita in cotone ignifugo. Per il calcolo del prezzo preghiamo far riferimento alla sezione "Struttura ignifuga" del listino Collezione Giorno.**

**Abaco della modularità**

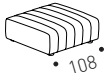
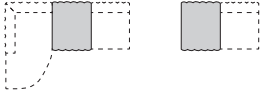
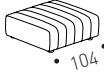

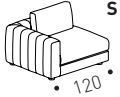

<b>pouf</b>		<b>L 108</b> 		
<b>pouf componibile</b>	<b>L 104</b> 			
<b>centrali</b>	<b>L 104</b> 			
<b>lateralali</b>			<b>L 120</b> 	
<b>angolo</b>				<b>L 140</b> 
<b>chaise longue</b>			<b>L 120</b> 	

	L	H	P	CODICI	A tessuto cliente	B	C	H	P	Q
<b>Cuscineti in piuma d'oca 100%</b>										
· 10% piumino										
· Profilo decorativo in gros grain di serie, con colore da specificare al momento dell'ordine; se non specificato sarà sostituito da ribattitura ad un ago										
	60	30		<b>990730</b> <b>F90730</b>	187 76	199 81	206 84	221 90	231 94	262 107
rivestimento										
	45	45		<b>990745</b> <b>F90745</b>	194 78	206 83	214 86	229 93	239 96	272 110
rivestimento										
	55	55		<b>990755</b> <b>F90755</b>	221 89	235 95	244 98	261 106	272 110	310 125
rivestimento										
<b>Pouf</b>										
	108	43	110	<b>D9T0905</b> <b>F9T0905</b>	1.254 502	1.317 528	1.367 548	1.468 588	1.856 743	2.182 874
rivestimento										
<b>Pouf componibile</b>										
										
	104	43	110	<b>D9T0904</b> <b>F9T0904</b>	1.254 502	1.317 528	1.367 548	1.468 588	1.856 743	2.182 874
rivestimento										
<b>Modulo laterale</b>										
										
S										
	120	83	110	<b>D9T0120 D/S</b> <b>F9T0120 D/S</b>	2.402 961	2.523 1.010	2.619 1.048	2.811 1.125	3.555 1.423	4.180 1.673
rivestimento										

Le immagini di listino rappresentano prodotti sinistri (S). I prodotti destri (D) si intendono perfettamente speculari.

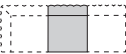

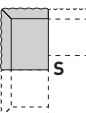
**TOBIAS 2023 di Pier Luigi Frighetto Moduli**

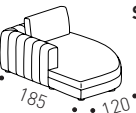
	L	H	P	CODICI	A tessuto cliente	B	C	H	P	Q
<b>Modulo centrale</b>										
										
										
<b>104</b>	<b>83</b>	<b>110</b>	<b>D9T0104 F9T0104</b>		2.097 839	2.202 881	2.286 915	2.454 982	3.104 1.242	3.649 1.460
rivestimento										
<b>Modulo angolo</b>										
										
										
<b>140</b>	<b>83</b>	<b>110</b>	<b>D9T0910 D/S F9T0910 D/S</b>		2.679 1.072	2.813 1.126	2.921 1.169	3.135 1.255	3.965 1.587	4.662 1.866
rivestimento										
<b>Chaise longue</b>										
										
										
<b>120</b>	<b>83</b>	<b>185</b>	<b>D9T0985 D/S F9T0985 D/S</b>		3.269 1.308	3.433 1.374	3.564 1.426	3.825 1.531	4.839 1.936	5.689 2.276
rivestimento										

Le immagini di listino rappresentano prodotti sinistri (S). I prodotti destri (D) si intendono perfettamente speculari.

**TOBIAS 2023 di Pier Luigi Frighetto**    **Composizioni**

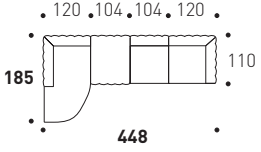
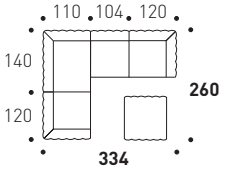
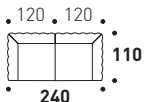
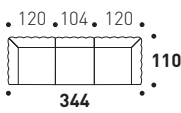
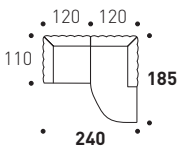
	L	H	P	CODICI	A tessuto cliente	B	C	H	P	Q
<b>Composizione</b>  <b>S</b> 	448	83	185	T044T D/S	9.022	9.475	9.836	10.558	13.354	15.700
<b>Composizione</b>  <b>S</b> 	334	83	260	T033U D/S	10.834	11.378	11.812	12.679	16.035	18.853
<b>Composizione</b>  	240	83	110	T024L	4.804	5.046	5.238	5.622	7.110	8.360
<b>Composizione</b>  	344	83	110	T034L	6.901	7.248	7.524	8.076	10.214	12.009
<b>Composizione</b>  <b>S</b> 	240	83	185	T024T D/S	5.671	5.956	6.183	6.636	8.394	9.869

Le immagini di listino rappresentano prodotti sinistri (S). I prodotti destri (D) si intendono perfettamente speculari.

POLTRONE E POUF



# ELLA di Pier Luigi Frighetto | Poltrona 2023

## Caratteristiche

La **seduta** è realizzata con:

- stampo in poliuretano schiumato
- inserto metallico interno
- imbottitura in poliuretano espanso ad alta densità
- rivestimento in fibra termolegata accoppiata a maglina elastica

Il **basamento fisso** in tubolare è realizzato in acciaio piegato e saldato Laccato Opaco, nelle Finiture Metallo Opaco o Lucido (Bronzo, Champagne, Cromo, Titanio) oppure Ottone Anticato Opaco o Lucido.

Il **basamento girevole** a 4 razze è realizzato in acciaio Cromo Lucido o Laccato Opaco Nero e presenta al suo interno un meccanismo di rotazione con ritorno vincolato.

## Rivestimento

· In Tessuto, Pelle o Pelle Sintetica non sfoderabile

Il rivestimento può essere **monocolore** interamente nello stesso Tessuto, Pelle o Pelle Sintetica oppure **bicolore** differenziando la parte esterna dello schienale in Pelle o Pelle Sintetica da quella interna in Tessuto.

## Confezione

· Tesa e liscia, con arricciatura nella parte interna dello schienale

· Con profilo decorativo in gros grain di serie, con colore da specificare al momento dell'ordine; se non specificato sarà sostituito da ribattitura a doppio ago

Lungo la scocca esterna dello schienale la poltrona presenta due cerniere rese invisibili.

## Limitazioni

Non ci sono limitazioni sull'utilizzo di Tessuti e Pelli.

In fase d'ordine, consigliamo di far riferimento alle caratteristiche dei Tessuti e delle Pelli riportate nella sezione "Volumi, pesi, Tessuti e Pelli" del listino Collezione Giorno.

**A richiesta e con maggiorazione, il modello Ella può essere realizzato con imbottitura ignifuga.**

**Per il calcolo del prezzo, preghiamo di fare riferimento alla sezione "Struttura Ignifuga" del listino Collezione Giorno.**

**Se vengono utilizzate categorie diverse per il confezionamento della poltrona il prezzo deve essere riferito alla categoria superiore.**

### bicolore:

- Tessuto
- Pelle o Pelle Sintetica

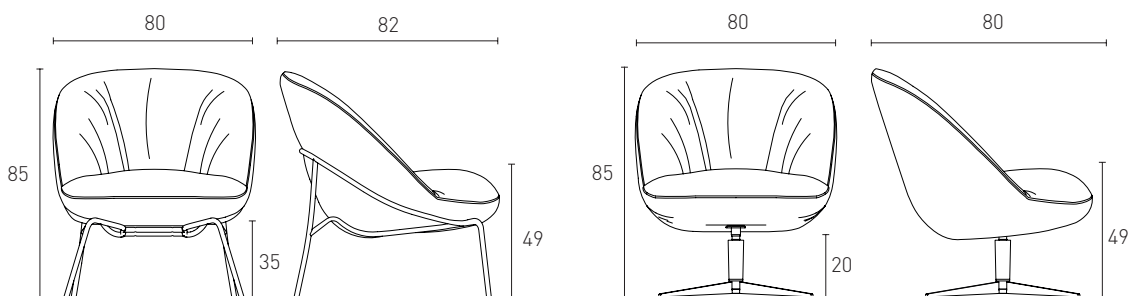

### Profilo decorativo

Gros grain  
Ribattitura ad un ago

### Con basamento fisso

Maggiorazione per basamento Ottone Anticato<sup>1</sup> LSOA64 + € 43



#### Con basamento

Laccato Opaco

Finiture Metallo

L	H	P	CODICI	A tessuto cliente	B	C	H	P	Q
80	85	82	D9EL080	1.717	1.752	1.786	1.838	2.078	2.284
80	85	82	D9EL080	1.800	1.835	1.869	1.921	2.161	2.367
<b>Con basamento girevole</b>									
<b>Con basamento</b>									
Cromo Lucido									
80	85	80	D9EL082	2.023	2.062	2.101	2.159	2.431	2.664
Nero Opaco									
80	85	80	D9EL082	1.940	1.979	2.018	2.076	2.348	2.581

<sup>1</sup> La finitura Ottone Anticato è da considerarsi una variante delle Finiture Metallo, pertanto la maggiorazione va aggiunta al prezzo o alla maggiorazione del prodotto nella versione Finiture Metallo.

# FEDRA di Pier Luigi Frighetto Poltrona 2023

## Caratteristiche

La **struttura** è realizzata con:

- elementi in legno massello e con pannelli ad alta densità
- imbottitura in poliuretano espanso ad alta densità
- rivestimento in fibra termolegata accoppiata a maglina elastica

La **seduta** è:

- dotata di molleggio a cinghie elastiche intrecciate
- con rivestimento in fibra termolegata accoppiata a maglina elastica

Il **basamento** è realizzato in acciaio Laccato Opaco, nelle Finiture Metallo Opaco o Lucido (Bronzo, Champagne, Cromo, Titanio) oppure Ottone Anticato Opaco o Lucido.

## Rivestimento

- In Tessuto, Pelle o Pelle Sintetica non sfoderabile

## Confezione

- Tesa e liscia
- Con doppia cucitura e profilo interno

## Limitazioni

Non ci sono limitazioni sull'utilizzo di Tessuti e Pelli.

In fase d'ordine, consigliamo di far riferimento alle caratteristiche dei Tessuti e delle Pelli riportate nella sezione "Volumi, pesi, Tessuti e Pelli" del listino Collezione Giorno.

**A richiesta e con maggiorazione, il modello Fedra può essere realizzato con imbottitura ignifuga.**

**Per il calcolo del prezzo, preghiamo di fare riferimento alla sezione "Struttura Ignifuga" del listino Collezione Giorno.**

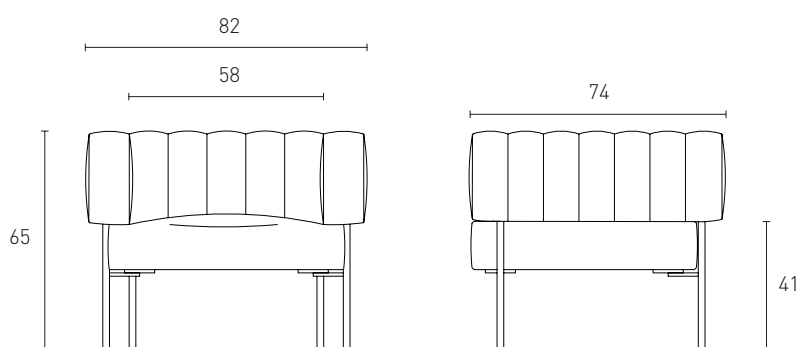

## Basamento

Laccato Opaco  
Finiture Metallo  
Ottone Anticato<sup>1</sup> LSOA65 + € 43

## Poltrona

L	H	P	CODICI	A tessuto cliente	B	C	H	P	Q
82	65	74	D9FE082	1.973	2.052	2.112	2.210	2.723	3.118
82	65	74	D9FE082	2.056	2.135	2.195	2.293	2.806	3.201



### Con basamento

Laccato Opaco

Finiture Metallo

<sup>1</sup> La finitura Ottone Anticato è da considerarsi una variante delle Finiture Metallo, pertanto la maggiorazione va aggiunta al prezzo o alla maggiorazione del prodotto nella versione Finiture Metallo.

# MAMBO di Pier Luigi Frighetto | Pouf 2023

## Caratteristiche

La **struttura** è realizzata con:

- un pannello interno in legno
- imbottitura in poliuretano espanso a densità differenziata
- rivestimento in fibra termolegata accoppiata a maglia elastica

Il **basamento** è realizzato in tondino di metallo, di diametro 1.8 cm, Nero Opaco epossidico. È decorato con puntali metallici H 6 cm nelle Finiture Metallo Opaco o Lucido (Bronzo, Champagne, Cromo, Titanio) oppure in Ottone Anticato Opaco o Lucido.

## Rivestimento

- In Tessuto, Pelle o Pelle Sintetica non sfoderabile

## Confezione

- Tesa e liscia
- Con profilo decorativo in gros grain di serie, con colore da specificare al momento dell'ordine; se non specificato sarà sostituito da ribattitura a doppio ago
- Con bottone centrale rivestito in tinta

## Limitazioni

Non ci sono limitazioni sull'utilizzo di Tessuti e Pelli.

In fase d'ordine, consigliamo di far riferimento alle caratteristiche dei Tessuti e delle Pelli riportate nella sezione "Volumi, pesi, Tessuti e Pelli" del listino Collezione Giorno.

**A richiesta e con maggiorazione, il modello Mambo può essere realizzato con imbottitura ignifuga.**

**Per il calcolo del prezzo, preghiamo di fare riferimento alla sezione "Struttura Ignifuga" del listino Collezione Giorno.**

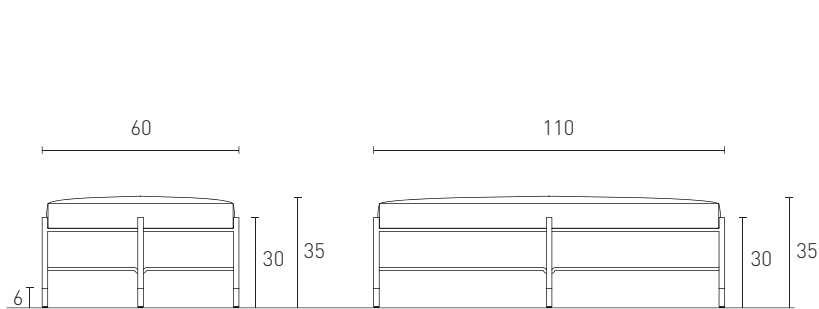

bottone

**Basamento**  
Nero Opaco

**Puntale decorativo**  
Finiture Metallo  
Ottone Anticato<sup>1</sup> LSOA63  
+ € 15

**Pouf**

L	H	P	CODICI	A tessuto cliente	B	C	H	P	Q
60	35	60	T0JR0	1.138	1.161	1.184	1.218	1.480	1.639
110	35	110	T0JR1	1.493	1.523	1.553	1.598	1.941	2.150



<sup>1</sup> La finitura Ottone Anticato è da considerarsi una variante delle Finiture Metallo, pertanto la maggiorazione va aggiunta al prezzo o alla maggiorazione del prodotto nella versione Finiture Metallo.

# REGINA di Pier Luigi Frighetto | Poltrona 2023

- Caratteristiche**
- La **struttura** è realizzata con:
    - un telaio in multistrato di legno e con tubolare metallo
    - imbottitura in poliuretano espanso a densità differenziata
    - rivestimento con fibra termoregolata accoppiata a maglia elastica
  - I **piedi** tondeggianti H 5 cm sono realizzati in massello di faggio verniciato in Essenza (Frassino Nero).
- Rivestimento**
- In Tessuto sfoderabile
  - Facilmente disassemblabile ai fini della rimozione
- La poltrona è disponibile anche nel Tessuto Personalizzato ed è applicabile a tutti i prodotti della collezione già disponibili in categoria C.
- Confezione**
- Tesa e liscia
  - Con profilo in tessuto sul bracciolo
- Limitazioni**
- Non realizzabile in Tessuto Supersuede
  - Non realizzabile in Pelle Doge, Lord, Polo, Vintage o con la Pelle Sintetica Artepelle e Extrema-AU
- In fase d'ordine, consigliamo di far riferimento alle caratteristiche dei Tessuti e delle Pelli riportate nella sezione "Volumi, pesi, Tessuti e Pelli" del listino Collezione Giorno.
- A richiesta e con maggiorazione, il modello Regina può essere realizzato con imbottitura ignifuga. Per il calcolo del prezzo, preghiamo di fare riferimento alla sezione "Struttura Ignifuga" del listino Collezione Giorno.**

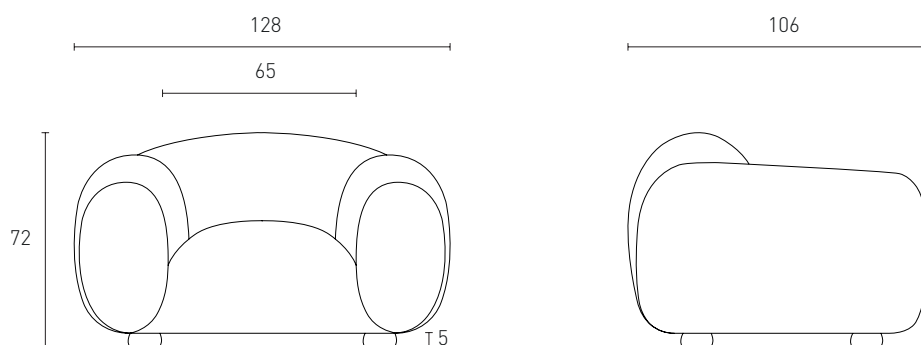

Piedi Frassino Nero		L	H	P	CODICI	A	B	C Person.	H	P	Q
<b>Poltrona</b>											
		<b>128</b>	<b>72</b>	<b>106</b>	<b>D9RE128</b>	2.899	3.015	3.073	3.247	-	4.813
	rivestimento				<b>F9RE128</b>	1.160	1.207	1.230	1.300	-	1.926



VOLUMI  
PESI  
TESSUTI E PELLI

DELANO UP	M³	Kg	*Ml	NICE	M³	Kg	*Ml	TOBIAS	M³	Kg	*Ml
<b>MODULI</b>				<b>MODULI</b>				<b>MODULI</b>			
990730	0.02	3	0.4	990730	0.02	3	0.4	990730	0.02	3	0.4
990745	0.02	3	0.55	990745	0.02	3	0.55	990745	0.02	3	0.55
990755	0.03	3	0.65	990755	0.03	3	0.65	990755	0.03	3	0.65
D9DP009 D/S	0.71	39	4.5	D9NI094	0.72	33	5	D9T0104	0.8	29	5
D9DP0090	0.71	34	3.5	D9NI104	0.8	36	5	D9T0120 D/S	0.92	45	6.5
D9DP012 D/S	0.94	52	4.5	D9NI110 D/S	0.85	49	4.4	D9T0904	0.49	31	3
D9DP0120	0.94	47	5	D9NI120 D/S	0.92	52	6.5	D9T0905	0.51	31	3
D9DP013 D/S	1.25	49	5.5	D9NI183	1.91	63	9.5	D9T0910 D/S	1.08	49	7
D9DP0130	1.25	44	5	D9NI184 D/S	1.92	63	9.5	D9T0985 D/S	1.55	47	8
D9DP016 D/S	1.18	63	6	D9NI245	2.68	66	9.5	<b>COMPOSIZIONI</b>			
D9DP165	1.18	71	4.7	D9NI246 D/S	2.69	66	9.5	T024L	1.84	90	
D9DP232 D/S	0.94	62	4	D9NI259 D/S	3.01	80	11	T024T D/S	2.47	92	
D9DP265 D/S	1.18	73	5.5	D9NI904	0.49	38	3.2	T033U D/S	4.23	154	
D9DP909 D/S	0.71	39	5	D9NI905	0.51	38	3.2	T034L	2.64	119	
D9DP913 D/S	0.94	52	5	D9NI910 D/S	1.08	56	8	T044T D/S	3.76	152	
D9DP916 D/S	1.18	63	6.5	D9NI917 D/S	1.25	52	1				
D9DP980 D/S	1.18	54	7	D9NI985 D/S	1.84	58	8				
D9DP982 D/S	1.57	64	8.5	<b>COMPOSIZIONI</b>							
D9DP992	0.48	22	2.5	NI26C	3.84	126					
D9DP998	0.39	20	2.5	NI31A D/S	3.5	187					
D9DP999	0.39	20	2.5	NI33A D/S	3.72	196					
<b>COMPOSIZIONI</b>				NI36A D/S	5.52	224					
DP33L	2.36	146		NI36F D/S	4.01	164					
DP36L	2.59	138		NI44F D/S	4.85	170					
DP36U D/S	5.48	262		NI45F D/S	5.77	176					
DP42A D/S	3.78	230		NI46B D/S	4.1	156					
DP43T D/S	3.54	185		NI46L D/S	4.41	154					
				NI51C	6.02	160					

\*Ml = Metro lineare.

<b>ELLA</b>	<b>M³</b>	<b>Kg</b>	<b>*Ml</b>
<b>D9EL080</b>	0.56	18	1.8
<b>D9EL082</b>	0.54	18.5	1.8
<b>FEDRA</b>			
<b>D9FE082</b>	0.39	24.5	3.5
<b>MAMBO</b>			
<b>T0JR0</b>	0.13	20	0.9
<b>T0JR1</b>	0.42	23	2.1
<b>REGINA</b>			
<b>D9RE128</b>	0.98	49	5

**\*Ml = Metro lineare.**

**Le indicazioni sopra riportate si riferiscono a moduli/divani confezionati con tessuto in altezza cm 140, senza rapporto di disegno e senza verso di**

**PIANCA**

**tessitura.**

PROGETTI DI DESIGN\_49

# PIANCA

Via dei Cappellari, 20  
31018 - Gaiarine, Treviso  
ITALY

T +39 0434 756911  
F +39 0434 75330

info@pianca.com  
pianca.com

p.iva IT 01682580269



N.B23LLP1T

Vietata la riproduzione a qualsiasi scopo.  
Campione promozionale gratuito non destinato alla vendita.  
Escluso iva art.2 comma 3 D.P.R. 633/72 - esonerato da  
documento di trasporto art.4 punto 6 D.P.R. 627/78