



**Sistemi Giorno**  
**EN Day Systems**

**PIANCA**



# **Sistemi Giorno** **EN Day Systems**

**PIANCA**

**PIANCA**

## Company Profile

Pianca è un importante marchio italiano nel settore di sistemi e complementi d'arredo per la casa, che si caratterizza per la ricerca di essenzialità ed un gusto elegante e sobrio. Ogni creazione, dagli armadi ai programmi per zona notte e per la zona giorno, alle librerie, ai tavoli, ai divani, fino alle sedie e agli accessori, viene ideata per essere personalizzabile in forme, misure e finiture. È una produzione articolata che unisce bellezza e creatività italiana alla libertà di “vestire su misura” la propria casa secondo i propri bisogni o esigenze.

### Origini

Da ben 14 generazioni la famiglia è specializzata nell'arte della falegnameria. La storia racconta che intorno al 1500, la famiglia detta “da Pianca” conduceva una rinomata falegnameria dotata di un mulino, alimentato da un corso d'acqua. L'arte ebanista venne tramandata di padre in figlio e molte sono le realizzazioni di pregio tuttora visibili in ville e chiese del trevigiano. A metà degli anni '50, Enrico Pianca trasforma l'attività da manifattura a industria, creando

Pianca is a major, well-known Italian industrial brand that produces furniture systems and accessories distinguished by an elegant, minimal and understated style. Each of our creations - including wardrobes, living and bedroom collections, bookshelves, tables, sofas, chairs and accessories - is designed to be customised in terms of shape, dimensions and finishes. Our extensive range of furniture is a perfect blend of Italian creativity and beauty, paired with the freedom to tailor your home to suit your needs and requirements.

### Origins

The Pianca family is specialised in the art of cabinet-making and can count on a tradition 14 generations long. In fact, history tells us that around 1500 a family called “da Pianca” used to manage a well-known carpenter's shop with a mill driven by a small stream. The art of cabinet-making was passed down from father to son and many prized artefacts in churches and villas of the Treviso province bear witness to this. In the mid-50s, Enrico Pianca transformed his business

le basi per uno sviluppo futuro. Pur investendo sulle più razionali concezioni produttive, egli non rinuncia alle competenze e professionalità acquisite nel tempo e mantiene all'interno della moderna azienda un reparto di lavorazioni strettamente manuali, dove il prof. Giovanni Battista Pianca, cugino-fratello di Enrico, guida una squadra di giovani ebanisti. Decide di proiettare il sapere dei suoi operai ed artigiani nell'avveniristico mondo del design, che ancora non si chiama nemmeno così, ed è presente ininterrottamente fin dalla prima Edizione del Salone del Mobile di Milano dal 1961. Negli anni '80 il figlio Aldo subentra nella conduzione dell'azienda. Con lui la produzione si evolve in un sistema d'arredo completo mentre la distribuzione si espande ai mercati internazionali all'insegna di uno stile italiano moderno, funzionale ed elegante. Negli anni '90 Pianca implementa un modello di produzione sostenibile e flessibile con servizio "just in time" per sistemi d'arredo che garantiscono molteplici possibilità compositive personalizzabili su misura.

#### **Made In Italy**

Il nostro essere italiani è garanzia di qualità universalmente riconosciuta e lo viviamo come un marchio da tutelare. A garanzia della massima qualità, Pianca sceglie fornitori italiani e realizza internamente tutte le fasi della produzione. Dalla Marca esportiamo nel mondo l'eleganza e il pregio delle lavorazioni Made in Italy.

#### **Design**

La ricerca del design Pianca si rinnova con costanza e coerenza, al fine di rispondere alle esigenze del vivere moderno e soddisfare il gusto contemporaneo in continua

from a cabinet maker's workshop to a full-blown factory, creating the basis for future development. Although he invested in the most rational productive systems, he didn't want to give up the expertise and skills gained over time and decided to dedicate a section of the factory to handcrafted creations, where Giovanni Battista Pianca, Enrico's cousin, lead a team of young cabinet makers. Enrico then decided to project the knowledge of his trusted workers and artisans into the futuristic world of design (it wasn't even known by that name yet!) and started to present his products at every Salone del Mobile in Milan from the very first edition in 1961. In the 80s, Aldo - Enrico Pianca's son - took the helm of the company. With him, production grew and developed into a complete furnishing system while distribution expanded to international markets, all in the name of a modern, functional and elegant Italian style. In the 90s, Pianca introduced a flexible and sustainable "just in time" production model to deliver highly customisable furnishing systems tailored to suit any taste or requirement.

#### **Made In Italy**

The fact that we are Italian is a universally recognised guarantee of quality, and we see it as a hallmark to be safeguarded. To guarantee the best possible quality, Pianca chooses Italian suppliers and performs each step of the production process inside its production plant. From our region we export the elegance and luxury of Italian-made products across the globe.

#### **Design**

Pianca's design is constantly and consistently renewing itself to satisfy the needs of modern



1956 Enrico Pianca trasforma la storica attività manifatturiera in industria, <sup>EN</sup> 1956 Enrico Pianca transforms a carpenter shop into a factory



1970 Europremio dell'arredamento per l'alta qualità dei prodotti - Palazzo dei Congressi Roma, <sup>EN</sup> 1970 Europremio prize for high-quality furniture - Palazzo dei Congressi, Rome

evoluzione, mantenendo essenzialità, sobrietà ed eleganza, valori che caratterizzano ogni prodotto e rendono riconoscibile lo stile Pianca.

### Savoir Faire

La nostra azienda è fatta prima di tutto di persone. Il loro immenso valore è il nostro primo capitale, un bagaglio di conoscenze e abilità che solo l'esperienza fa conquistare nel tempo. C'è il gusto di Marta dietro la scelta dei legni, la perizia di Luca a garantire la perfezione delle laccature, l'occhio attento di Giacomo al controllo qualità. Per noi è così da sempre. Produciamo design, ma usiamo ancora le mani, e ci sentiamo sempre artigiani.

### Sostenibilità

Pianca fa uso di legno ecosostenibile, proveniente da boschi certificati a prelievo controllato contro la deforestazione e di pannelli esenti da colle tossiche. Siamo stati i primi a impiegare le laccature lucide ad acqua per la salute dei nostri dipendenti e per abbattere l'inquinamento domestico. Gli scarti di lavorazione vengono riutilizzati in caldaie per produrre energia termica, l'impiego di pannelli fotovoltaici producono un Megawatt di energia elettrica, mentre i sistemi di imballaggio sono al 100% automatizzati e riciclabili, tanto che anche Amazon, l'azienda americana di commercio elettronico, nel 2014 ha voluto visitare Pianca per capire i segreti del suo imballaggio d'avanguardia.

### Customer Care

Ci affidiamo a un selezionato network di rivenditori formati, in grado di fornire massime garanzie di qualità, assistendo il

lifestyles and ever-changing contemporary tastes while preserving the minimalism, understatement and elegance that have become its hallmark and are typical values of all its products.

### Savoir Faire

First and foremost, our company is made of people. Their immense value is our greatest asset, with their wealth of knowledge and skills that only time and experience can bring. Marta's taste lies behind the choice of wood species, Luca's expertise guarantees the perfection of lacquers, Giacomo's careful eye ensures rigorous quality control. That's the way it's always been here at Pianca. We produce design, but we still use our hands, and we still consider ourselves craftsmen, and women.

### Sustainability

Pianca uses eco-friendly wood sourced from certified forests with controlled harvesting to limit deforestation. Our panels are free from toxic adhesives. We were the first to use water-based gloss lacquers to protect the health of our employees and reduce pollution in the home. Off-cuts are burnt in special furnaces to produce energy, solar panels produce about 1 Megawatt of electric power and our packaging systems are 100% automatic and recyclable so that even Amazon, the American e-commerce company, visited Pianca in 2014 to uncover the secret of its cutting-edge packaging system.

### Customer Care

We entrust our products to a selected network of trained retailers who offer the

cliente dalla progettazione al montaggio, garantendo disponibilità e cortesia nel servizio post vendita. Con questi negozi instauriamo un rapporto di partnership, ci confrontiamo quotidianamente per rispondere alle loro esigenze e creare l'arredamento su misura per l'acquirente finale, garantendo una casa di design che risponda ai gusti e alle necessità di chi la abita.

highest guarantees of quality, assistance and courtesy, from planning to delivery and final assembly. We keep in touch with them on a daily basis, to satisfy their needs and create customised furniture for end customers, guaranteeing homes furnished with design products that reflect the tastes and requirements of their householders.

### Pianca in the World

Albania	Guernsey	Poland	United States
Andorra	Hong Kong	Portugal	Venezuela
Australia	Hungary	Puerto Rico	Vietnam
Austria	India	Qatar	
Azerbaijan	Indonesia	Romania	
Bahrein	Israel	Russia	
Belgium	Italy	Salvador	
Bielorussia	Kazakhstan	Saint-Barthélemy	
Bulgaria	Korea	San Marino	
Canada	Kuwait	Serbia	
China	Latvia	Seychelles	
Cyprus	Lebanon	Singapore	
Czech Republic	Libya	Slovakia	
Colombia	Lithuania	Slovenia	
Costa Rica	Luxembourg	South Africa	
Croatia	Macedonia	Spain	
Ecuador	Malaysia	Switzerland	
Egypt	Malta	Taiwan	
Estonia	Morocco	Thailand	
France	Mexico	Turkey	
Georgia	Nigeria	Ukraine	
Germany	Netherlands	United Arab Emirates	
Greece	Panama	United Kingdom	

**Contenere, organizzare, valorizzare. Con i suoi sistemi giorno, Pianca dà spazio e rilievo agli oggetti della casa, e crea combinazioni di funzioni. Ricche di possibilità modulari e compositive, queste soluzioni presentano una versatilità senza limiti, risultando perfette per tutti gli ambienti. Misure, accostamenti, colori e finiture materiche sono altamente personalizzabili, nel segno di un'eleganza contemporanea, dallo stile essenziale e dai dettagli ricercati.**

**<sup>EN</sup> Storing, organising, enhancing. With its day systems, Pianca gives space and prominence to objects in the home, and creates combinations with multiple functions. With a wide range of modules and arrangements, there is no limit to the versatility of these solutions, that look perfect in every room. Sizes, combinations, colours and textured finishes can be customised extensively, embodying contemporary elegance, with simple style and elegant details.**

**PIANCA**

# **Indice**

## **EN Index**

### **Contenitori**

**EN Storage Units**

People 19, 197  
Spazio 127, 205

### **Librerie**

**EN Bookcases**

Spazioteca 75, 259  
Unless 187, 194

## PIANCA

# Info Tecniche

## EN Technical info

### Libreria

#### EN Bookcase

Unless 194

### People

Caratteristiche, EN Characteristics 198  
Ante, EN Doors 200  
Tipologie aperture, EN Openings types 201  
Distanziali, EN Spacers 202

### Spazio

Caratteristiche, EN Characteristics 206  
Ante, EN Doors 208  
Tipologie aperture, EN Openings types 210  
Maniglie, EN Handles 211  
Modulo finito, EN Finished module 212  
Modulo per top, EN Module for finishing top 213  
Spazio Composto, EN Spazio Composto 214  
Basamento Grafico, EN Grafico legs 216  
Sistema audio integrato, EN Integrated stereo sound system 217

### People Spazio

Componenti, EN Components 220  
Modularità, EN Modularity 222  
Moduli a giorno, EN Open modules 228  
Vetrina Venere, EN Venere module 229  
Moduli C, EN C modules 230  
Panca Domino, EN Domino bench 231  
Pianali e pedane, EN Platforms and bases 232  
Scrittoi, EN Desks 233  
Mensole a muro, EN Wall mounted shelves 237  
Elettrificazione, EN Wiring 238  
Illuminazione, EN Lighting 239  
Accessori, EN Accessories 240

### Boiserie

#### EN Wall panels

Caratteristiche, EN Characteristics 244  
Componenti, EN Components 246  
Boiserie folding, EN Hollow wall panels 248  
Boiserie standard, EN Solid wall panels 250  
Boiserie standard imbottite, EN Upholstered wall panels 252  
Boiserie standard vetro, EN Glasses wall panels 253  
Distanziali, EN Spacers 254  
Mensole, EN Shelves 255  
Illuminazione, EN Lighting 256

### Spazioteca

Struttura, EN Structure 260  
Modularità, EN Modularity 262  
Componenti, EN Components 264  
Colonne, EN Columns 266  
Tipologie, EN Types 267  
Divisori e ripiani, EN Partitions and shelves 268  
Schiene, EN Back panels 269  
Ante, EN Doors 270  
Maniglie, EN Handles 271  
Ante battenti, EN Hinged doors 272  
Ante ribalta, EN Flap doors 273  
Anta Milano, EN Milano door 274  
Cassetti Milano, EN Milano drawers 275  
Ante scorrevoli, EN Sliding doors 276  
Frontali cassetti, EN Drawer fronts 277  
Retropannelli, EN Back Panels 278  
Moduli a giorno Spazioteca, EN Spazioteca open modules 279  
Moduli Spazio inseriti, EN Spazio modules inserted 280  
Ponte, EN Bridge module 282  
Scrittoi, EN Desks 284  
Schienale TV, EN TV Back panel 285  
Vano attrezzabile, EN Multi-purpose module 286  
Angolari, EN Corners 288  
Terminate, EN Terminal module 290  
Illuminazione, EN Lighting 291  
Componenti bifacciale, EN Components for double-sided 292



# Indice Sistemi Giorno

## EN Day Systems index



**People**  
Photogallery 19  
Technical information 197



**Spazio**  
Photogallery 127  
Technical information 205



**Spazioteca**  
Photogallery 75  
Technical information 259

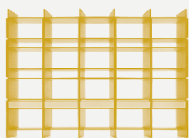

**Unless**  
Photogallery 187  
Technical information 194

**Sistemi Giorno**  
**EN Day Systems**



PIANCA

Sistemi Giorno  
 EN Day Systems

Designer  
 Pianca Studio

# People

**People**  
 Technical Information  
 on p. 197

Geometrie lineari incontrano particolari dal fascino sofisticato: nell'eleganza la chiave per riscoprire la bellezza del vivere quotidiano. Il sistema modulare People incarna la soluzione perfetta per chi ama dar forma alle proprie idee, personalizzando con libertà e raffinatezza i propri interni. La scocca a folding e l'assenza di maniglie delineano un design continuo e discreto, che ha come contrappunto preziosi accenti, come le fasce distanziali, le mensole in vetro retroilluminata, i nuovi frontali in cuoio e le schiene nei marmi materici.

EN Geometric design meets sophisticated detail. Elegance is the key to rediscovering the beauty of everyday living. The modular People system is the perfect solution for those who love to see their ideas take shape, customising their home interiors with freedom and refined beauty. The mitre-folding carcass and absence of handles create a flowing, subtle design, with contrasting luxurious accent details, like the spacer elements, backlit glass shelves, new hard leather fronts and back panels in materico marble.

**People** composizione con boiserie e pianale sospeso Rovere Grigio, moduli a giorno laccato opaco Lavagna, mensola vetro retroilluminata e **Venere** vetrina. Moduli pensili Rovere Grigio con frontali in cuoio Siena. **Cubo** pouf in pelle Vintage 35, **Palio** pouf in tessuto Funk 01, **Esse Lounge** poltrone in tessuto Velvet 41. **Fushimi** tavolino con piano marmo Gioia di Carrara e struttura Rovere Grigio, **Contralto** tavolino piano Rovere Grigio, struttura Bronzo lucido con pomolo laccato opaco Ecrù e base terrazzo Rugantino. Tappeti Gea 43 e Gea 87.

EN **People** composition with Rovere Grigio wall panels and wall mounted platform, Lavagna matt lacquered open modules, backlit glass shelves and **Venere** module. Rovere Grigio hanging modules with Siena hard leather fronts. **Cubo** ottoman in Vintage 35 leather, **Palio** ottoman in Funk 01 fabric, **Esse Lounge** armchairs in Velvet 41 fabric. **Fushimi** coffee table with Gioia di Carrara marble top and Rovere Grigio structure. **Contralto** coffee table with Rovere Grigio top, glossy Bronzo structure with Ecrù matt lacquered knob and Rugantino terrazzo base. Carpets Gea 43 and Gea 87.





**People** modulo cassetto pensile Rovere Grigio con frontale cuoio Siena, pianale sospeso Rovere Grigio. Boiserie Rovere Grigio con mensola vetro retroilluminata. **Venere** vetrina Rovere Grigio con ante ribalta vetro trasparente Argento e telaio Bronzo lucido, schienale serigrafato.

<sup>EN</sup> **People** Rovere Grigio hanging drawer module with Siena hard leather fronts, Rovere Grigio wall mounted platform. Rovere Grigio wall panels with backlit glass shell. **Venere** module in Rovere Grigio with Argento transparent glass flap doors and glossy Bronzo door frame, silkscreen printed back panel.





**People** composizione con boiserie retroilluminata Rovere Fumo e pianale sospeso Rovere Fumo. **Venere** vetrina laccato opaco Oceano con ante battenti vetro trasparente Argento e telaio Titanio lucido, schienale serigrafato. Mensola laccato opaco Oceano. **People** modulo pensile Rovere Fumo con frontali cuoio Moro. **Cubo** pouf in tessuto Sweet 44.

<sup>EN</sup> **People** composition with Rovere Fumo backlit wall panel and Rovere Fumo wall mounted platform. **Venere** module in Oceano matt lacquer with Argento transparent glass hinged doors and glossy Titanio door frame, silkscreen printed back panel. Oceano matt laquered shelf. **People** hanging module in Rovere Fumo with Moro hard leather fronts. **Cubo** ottoman in Sweet 44 fabric.

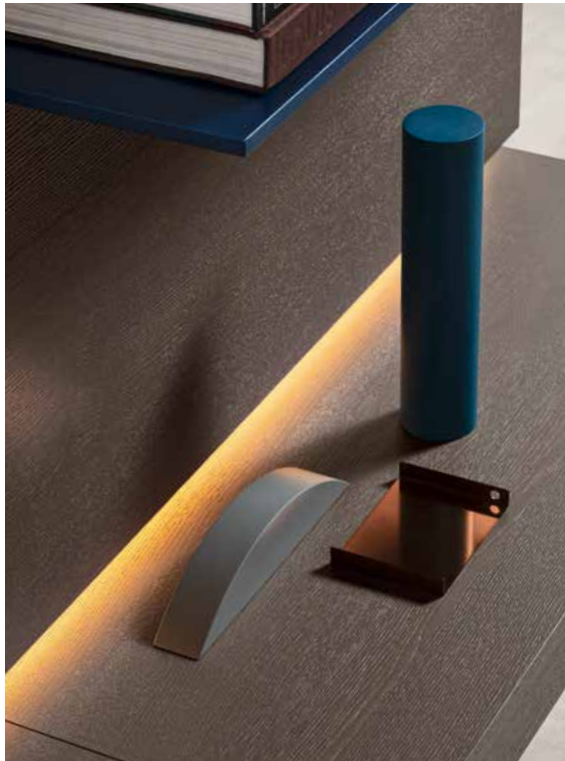

**People** boiserie retroilluminata e pianale sospeso Rovere Fumo. **Venere** vetrina con struttura laccato opaco Oceano e anta in vetro trasparente Argento, telaio e maniglia Titanio lucido

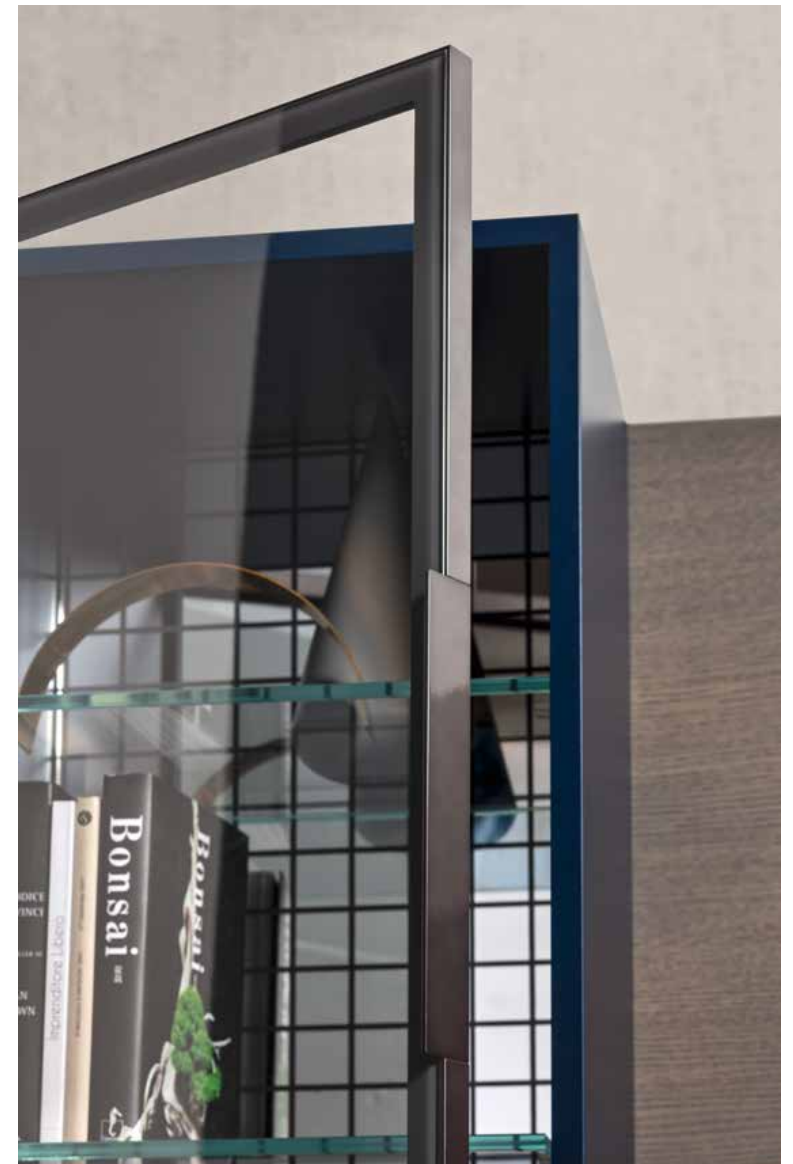

<sup>EN</sup> **People** Rovere Fumo backlit wall panels and wall mounted platform. **Venere** module with Oceano matt laquered structure, Argento transparent glass door and glossy Titanio door frame and handle.

**People** composizione con boiserie, pianale sospeso e moduli a giorno Rovere Tabacco. Moduli pensili laccato lucido Bosco. **Boston** divano e chaise longue in pelle Nabuk 44. **Fushimi** tavolini piano marmo lucido Gioia di Carrara e struttura Rovere Tabacco.

<sup>EN</sup> **People** composition with Rovere Tabacco wall panels, wall mounted platform and open modules. Bosco high gloss lacquered hanging modules. **Boston** sofa and chaise longue in Nabuk 44 leather. **Fushimi** coffee tables with glossy Gioia di Carrara marble top and Rovere Tabacco structure.







**People** composizione con boiserie retroilluminata Canaletto e pianale sospeso laccato opaco Piombo. Moduli laccato lucido Piombo e mensole vetro.

<sup>EN</sup> **People** composition with Canaletto backlit wall panels and Piombo matt lacquered wall mounted platform. Piombo high gloss lacquered modules and glass shelves.





**People** moduli laccato lucido Piombo. Boiserie Canaletto con mensole vetro trasparente Piombo.

<sup>EN</sup> **People** modules in Piombo high gloss lacquer. Wall panels in Canaletto with Piombo transparent glass shelves.

**People** composizione con moduli a giorno Rovere Grigio e schiene materico Gioia di Carrara, ripiani vetro retroilluminato. **Delano** divano e pouf in tessuto Draco 13, **Abaco** tavolini Bronzo lucido e Champagne lucido. Tappeti Gea 87, Orfeo 44 e Ulisse 18.

<sup>EN</sup> **People** composition with Rovere grigio open modules and Gioia di Carrara materico back panels, backlit glass shelves. **Delano** sofa and ottoman in Draco 13 fabric, **Abaco** coffee tables in glossy Bronzo and Champagne. Carpets Gea 87, Orfeo 44 and Ulisse 18.





**People** modulo a giorno Rovere Grigio con schiena materico Gioia di Carrara e ripiano vetro retroilluminato.

<sup>EN</sup> **People** open module in Rovere Grigio with Gioia di Carrara materico back panel and backlit glass shelf.

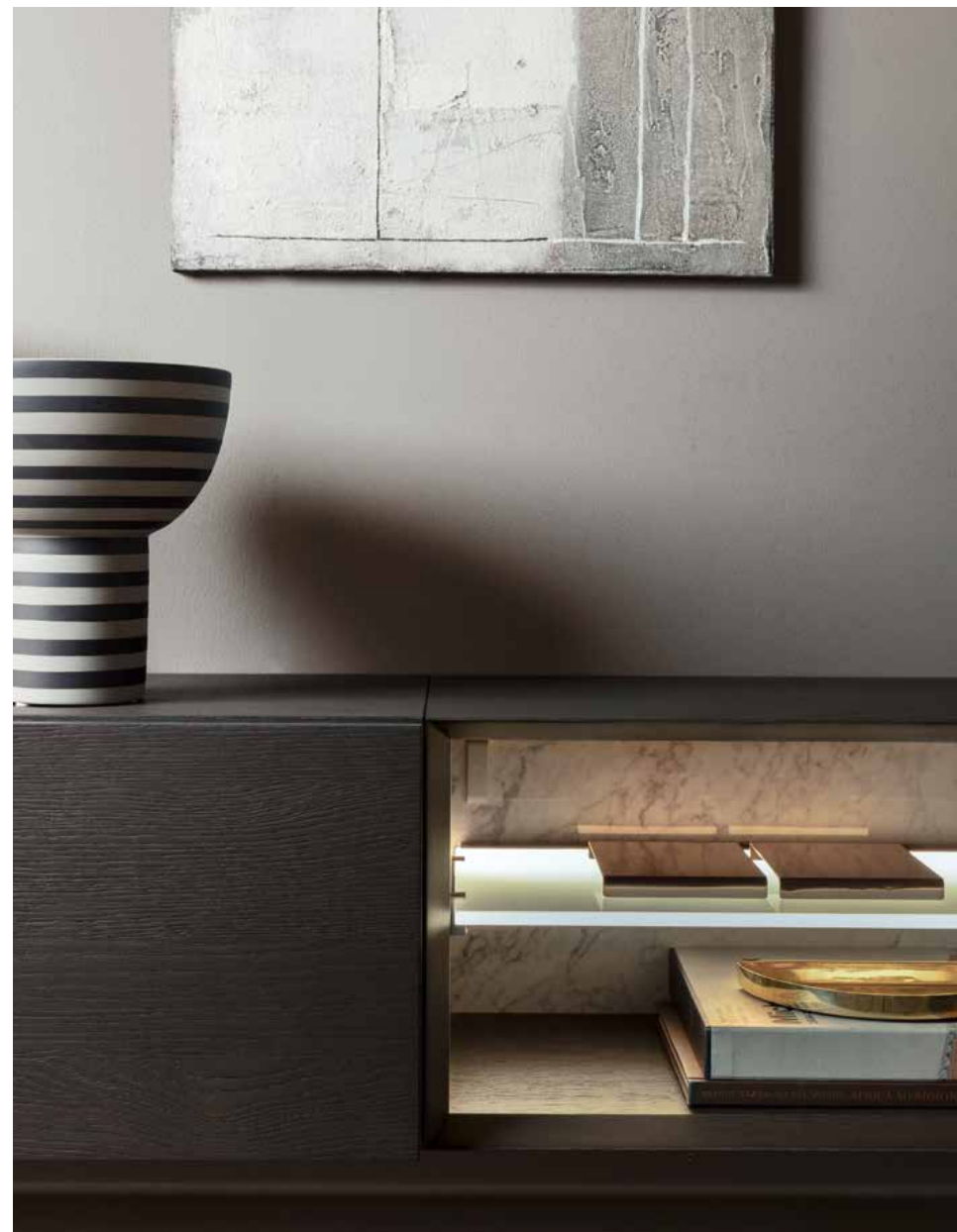



**People** composizione con moduli laccato lucido Espresso, moduli a giorno laccato opaco Mattone con schiene specchio Piombo.

<sup>EN</sup> **People** composition with Espresso high gloss lacquered modules, Mattone matt lacquered open modules with Piombo mirror back panels.





**People** modulo a giorno laccato opaco Mattone con schiena specchio Piombo.

<sup>EN</sup> **People** open module in Mattone matt lacquer and Piombo mirror back panel.

**People** composizione Canaletto con moduli a giorno laccato opaco Espresso e ripiani vetro retroilluminato. Moduli a giorno sospesi laccato opaco Espresso con schienali materico Emperador lucido. **Eden** pouf in tessuto Blues 01, **Servogiro** con piano Canaletto, struttura Bronzo lucido. **Asolo** divano in tessuto Lima 11 con basamento Bronzo lucido.

<sup>EN</sup> **People** composition in Canaletto with Espresso matt lacquered modules and backlit glass shelves. Espresso matt lacquered hanging open modules and glossy Emperador materico back panels. **Eden** ottoman in Blues 01 fabric, **Servogiro** coffee table with Canaletto top, glossy Bronzo structure. **Asolo** sofa in Lima 11 fabric with glossy Bronzo base.









**People** modulo Canaletto. Modulo a giorno laccato opaco Espresso con ripiano vetro retroilluminato.

<sup>EN</sup> **People** module in Canaletto. Espresso matt lacquered open module with backlit glass shelf.



**People** composizione con boiserie, mensole e moduli a giorno Borgogna. Moduli cassetto e moduli a giorno Borgogna e laccato opaco Bosco.

<sup>EN</sup> **People** composition with Borgogna wall panels, shelves and open modules. Borgogna and Bosco matt lacquered drawer modules and open modules.





**People** modulo a giorno laccato opaco Bosco, boiserie e moduli cassetto Borgogna.

<sup>EN</sup> **People** open module in Bosco matt lacquer, Borgogna wall panels and drawer modules.

**People** composizione con boiserie e **Ala** scrittoio Rovere Grigio con frontali cuoio Nero. Modulo a terra laccato lucido Miele. **Eden** pouf in tessuto Cardo 38.

<sup>EN</sup> **People** composition with Rovere Grigio wall panels and **Ala** desk in Rovere Grigio with Nero hard leather fronts. Floor sitting module in Miele high gloss lacquer. **Eden** ottoman in Cardo 38 fabric.







**People** composizione Rovere Grigio con moduli a giorno laccato opaco Lavagna e distanziali Bronzo.  
**Confluence** tavolo con piano Rovere Grigio e basamento Titanio lucido, **Emi** sedie in pelle Doge 26, **Quadra** madie laccato lucido Lavagna, Tappeto Teseo 81.

<sup>EN</sup> **People** Rovere grigio composition with Lavagna matt laquered open modules and Bronzo spacers. **Confluence** table with Rovere Grigio top and glossy Titanio base, **Emi** chairs in Doge 26 leather, **Quadra** sideboards in Lavagna high gloss lacquer. Carpet Teseo 81.









**People** composizione con boiserie laccato opaco Cenere e moduli a giorno laccato opaco Espresso. Moduli laccato opaco Mirto con apertura a ribalta. **All-in** divano con schienale alto in tessuto Mimosa 15 e gambe Borgogna, **All-in** poltrona in pelle Doge 25 e gambe Borgogna. **1+1** tavolini laccato opaco Mirto con struttura Bronzo lucido. Tappeto Orfeo 44.

<sup>EN</sup> **People** composition with wall panels in Cenere matt lacquer and Espresso matt lacquered open modules. Mirto matt lacquered flap door modules. **All-in** sofa with high backrest in Mimosa 15 fabric and Borgogna legs, **All-in** armchair in Doge 25 leather and Borgogna legs. **1+1** coffee tables in Mirto matt lacquer and glossy Bronzo structure. Carpet Orfeo 44.







**People** modulo laccato opaco Mirto, moduli a giorno laccato opaco Espresso, boiserie laccato opaco Cenere.

<sup>EN</sup> **People** module in Mirto matt lacquer, Espresso matt lacquered open modules, wall panels in Cenere matt lacquer.



**People** composizione laccato opaco Espresso, moduli a giorno Borgogna con contenitori cuoio Moro. Ante vetro trasparente Piombo con telaio Brunito.

<sup>EN</sup> **People** composition in Espresso matt lacquer, Borgogna open modules with Moro hard leather boxes. Piombo transparent glass doors with Burnished frame.

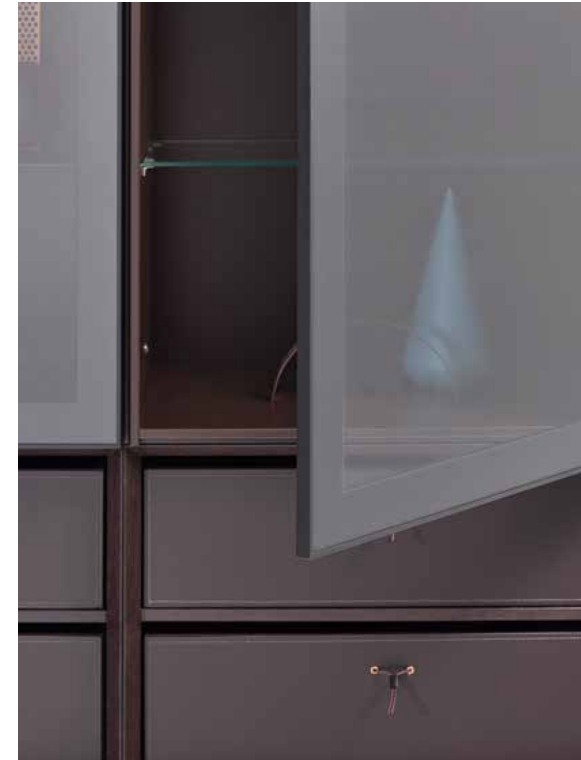

**People** moduli a giorno Borgogna con contenitori cuoio Moro, laccetto e cuciture perimetrali in tinta. Anta vetro trasparente Piombo con telaio Brunito.

**EN People** Borgogna open modules with Moro hard leather boxes, string and perimetral stitching in the same finish. Piombo transparent glass door with Burnished frame.





PIANCA

Sistemi Giorno  
EN Day Systems

Designer  
Pianca Studio

# Spazioteca

**Spazioteca**  
Technical Information  
on p. 259

Disporre di uno spazio personalizzato per ogni cosa, scandire accostamenti, bilanciare pieni e vuoti: Spazioteca è sintesi tra ordine, ritmo e proporzione. Il concetto classico di libreria si apre a nuove versatili possibilità, in grado di accogliere oggetti, libri, monitor tv, suddividere gli ambienti della casa ed integrare soluzioni home office. E' il primo sistema modulare con fianchi, ripiani, schiene e divisori con passo 1 cm di serie, e vani liberi da fori e ferramenta. Caratteristica comune ad ogni composizione è il design dinamico e leggero, su misura per ogni esigenza.

<sup>EN</sup> Arranging a customised space for everything, creating distinctive combinations and balancing open and closed spaces: Spazioteca is the synergy of order, rhythm and proportion. The classic bookcase concept opens up to new versatile possibilities, providing a place to store objects, books and a TV screen, dividing areas of the home and integrating home office solutions. It is the first modular system with side panels, shelves, back panels and dividers with 1 cm pace as standard, and compartments with no visible holes or hardware. Every composition has the same dynamic, lightweight design, custom-made to meet every need.

**Spazioteca** composizione bifacciale Rovere Tabacco con moduli a giorno laccato opaco Tabasco e frontali Rovere Tabacco. **Duo** Divano in tessuto Pasca 52, **Cornice** madia in pelle sintetica Talpa.

<sup>EN</sup> **Spazioteca** double sided composition in Rovere Tabacco with Tabasco matt lacquered open modules and Rovere Tabacco fronts. **Duo** sofa in Pasca 52 fabric, **Cornice** sideboard in Talpa synthetic leather.







**Spazioteca** composizione Rovere Grigio, pannello TV e moduli **Spazio** inseriti Rovere Grigio. Moduli con anta Milano, schiene materico Gioia di Carrara lucido e ripiani vetro retroilluminato. **Esse Lounge** poltrone in tessuto Fenice 71, **Duo** divano in tessuto Pasca 52, **Baio** tavolini in marmo lucido Gioia di Carrara e Rovere Tabacco con piedi Bronzo lucido. Tappeti Teseo 72 e Teseo 88.

<sup>EN</sup> **Spazioteca** composition with Rovere Grigio TV panel and inserted **Spazio** modules. Modules with Milano doors and glossy Gioia di Carrara materico back panel, backlit glass shelves. **Esse Lounge** armchairs in Fenice 71 fabric, **Duo** sofa in Pasca 52 fabric, **Baio** coffee tables in glossy Gioia di Carrara marble and Rovere Tabacco with glossy Bronzo feet. Carpets Teseo 72 and Teseo 88.









**Spazioteca** composizione Rovere Grigio e moduli con schiene materico Gioia di Carrara lucido. Ripiani vetro retroilluminato. Anta Milano in vetro trasparente Argento con telaio Canna di Fucile.



<sup>EN</sup> **Spazioteca** composition in Rovere Grigio and modules with glossy Gioia di Carrara materico back panels. Backlit glass shelves. Milano door in Argento transparent glass with Canna di Fucile frame.

**Spazioteca** composizione Borgogna con schienali Borgogna e laccato lucido Tabasco. Pannello TV con ante scorrevoli Borgogna. **Time** divano in pelle Doge Z2 e pouf in tessuto Fenice 60. **Icaro** tavolini piani Palissandro opaco e vetro laccato lucido Tabasco, struttura Bronzo lucido. Tappeto Gea 98.

<sup>EN</sup> **Spazioteca** composition in Borgogna with Borgogna and Tabasco high gloss lacquered modules. TV panel with Borgogna sliding doors. **Time** sofa in Doge Z2 leather and ottoman in Fenice 60 fabric. **Icaro** coffee tables with matt Palissandro and Tabasco glossy glass top, glossy Bronzo structure. Carpet Gea 98.









**Spazioteca** con pannello TV e ante scorrevoli Borgogna.  
Ripiani con luce.



<sup>EN</sup> **Spazioteca** with Borgogna TV panel and sliding doors.  
Shelves with light.

**Spazioteca** composizione con struttura Borgogna. Moduli con ante battenti Borgogna e con ante Milano in vetro trasparente Argento e telaio Canna di Fucile, schiene materico Gioia di Carrara lucido. **Maestro** tavolo piano vetro trasparente Piombo e struttura Borgogna, **Esse** sedie in pelle Doge 22 e gambe Titanio lucido.

<sup>EN</sup> **Spazioteca** composition in Borgogna. Modules with Borgogna hinged doors and Milano doors in Argento transparent glass and Canna di Fucile frame, glossy Gioia di Carrara materico back panels. **Maestro** table with Piombo transparent glass top and Borgogna structure, **Esse** chairs in Doge 22 leather and glossy Titanio legs.







**Spazioteca** con ante Milano vetro trasparente Argento e telaio Canna di Fucile. Schiene materico Gioia di Carrara lucido, cassetti Milano Borgogna e ripiani vetro retroilluminato.

**Spazioteca** with Milano doors in Argento transparent glass and Canna di Fucile frame. Glossy Gioia di Carrara materico back panels, Milano drawers in Borgogna and backlit glass shelves.

**Spazioteca** composizione laccato opaco Lavagna con schienie laccato opaco Lavagna e materico Grafite lucido. Pannello porta TV materico Grafite lucido. Anta Canaletto con apertura a ribalta. **Isotta** poltrona con struttura laccato opaco Nero e seduta cuoio Nero. **All-in** divano in tessuto Aquarius 14 con gambe Canaletto, **Esse Lounge** poltrone in pelle Nabuk 41.

<sup>EN</sup> **Spazioteca** composition in Lavagna matt lacquer with Lavagna matt lacquered and glossy Grafite materico back panels. Glossy Grafite materico TV Panel. Canaletto flap door. **Isotta** armchair with Nero matt lacquered structure and seat in Nero hard leather. **All-in** sofa in Aquarius 14 fabric with Canaletto legs, **Esse Lounge** armchairs in Nabuk 41 leather.









**Spzioteca** con struttura laccato opaco Lavagna, schiene materico Grafite lucido.

<sup>EN</sup> **Spzioteca** with Lavagna matt lacquered structure, glossy Grafite materico back panels.

**Spazioteca** composizione bifacciale laccato opaco Lavagna con ante ribalta e pannello girevole porta TV Rovere Fumo. **Spazio** composizione Rovere Grigio e laccato lucido Miele. **Esse Lounge** poltrone in tessuto Aries 05 con gambe Rovere Grigio, **Gamma** sedia in tessuto Velvet 46 e basamento laccato opaco Nero. **Grafica** madia Rovere Grigio e pietra Blackline, basamento laccato opaco Nero.

<sup>EN</sup> **Spazioteca** double sided composition in Lavagna matt lacquer with Rovere Fumo flap doors and swivelling TV panel. **Spazio** composition in Rovere Grigio and Miele high gloss lacquer. **Esse Lounge** armchairs in Aries 05 fabric with Rovere Grigio legs. **Gamma** chair in Velvet 46 fabric with Nero matt lacquered base. **Grafica** sideboard in Rovere Grigio and Blackline slate, Nero matt lacquered base.









**Spazioteca** pannello porta TV Rovere Fumo, girevole bifacciale con mensole portaggetti.



<sup>EN</sup> **Spazioteca** swivelling, double-sided TV panel in Rovere Fumo with storage compartments.

**Spazioteca** composizione ad angolo Rovere Tabacco con divisori laccato opaco Bosco e ripiani con luce. **Soffio** tavolo laccato opaco Lavagna con piano vetro marmo Sahara lucido, **Orchestra** sedie in tessuto Moritz 59 con struttura Rovere Tabacco.

<sup>EN</sup> **Spazioteca** corner composition in Rovere Tabacco with Bosco matt lacquered partitions and shelves with light. **Soffio** table in Lavagna matt lacquer and glossy Sahara marble glass, **Orchestra** chairs in Moritz 59 fabric with Rovere Tabacco structure.









**Spazioteca** composizione ad angolo Rovere Tabacco con divisori laccato opaco Bosco e ripiani con luce.



<sup>EN</sup> **Spazioteca** corner composition in Rovere Tabacco with Bosco matt lacquered partitions and shelves with light.





**Spazioteca** composizione con modulo sovrapporta laccato opaco Espresso. Frontali laccato opaco Espresso, anta scorrevole e ribalte vetro trasparente Piombo. Pannello porta TV e modulo a ponte attrezzato con scrittoio **Ala** laccato opaco Espresso. **Platea** poltrona e pouf in tessuto Gaucho 11 con struttura Bronzo lucido, **Haik** tavolino Bronzo, **Delta** tavolo piano Ebano lucido con struttura Bronzo lucido.

**Spazioteca** composition with Espresso matt lacquered bridge module. Espresso matt lacquered fronts, Piombo transparent glass sliding doors and flap doors. TV panel and bridge module with **Ala** desk in Espresso matt lacquer. **Platea** armchair and ottoman in Gaucho 11 fabric with glossy Bronzo structure, **Haik** coffee table in Bronzo, **Delta** table with glossy Ebano top and glossy Bronzo structure.







**Spazioteca** ante scorrevoli e ante ribalta in vetro trasparente  
Piombo con telaio Brunito

**Spazioteca** sliding doors and flap doors in Piombo  
transparent glass with Burnished frame.



**Spazioteca** composizione con struttura Rovere Grigio, schiene laccato lucido Oceano, ripiani vetro retroilluminato, ante Milano vetro trasparente Argento e telaio Silicio.  
**Cartagena** tavolo piano marmo lucido Grafite con gambe Rovere Grigio, **Alunna** sedie in pelle Polo 14 e Polo 15 con struttura Bronzo lucido, Tappeto Gea 87.

<sup>EN</sup> **Spazioteca** composition with Rovere Grigio structure, Oceano high gloss lacquered back panels, backlit glass shelves, Milano doors in Argento transparent glass and Silicio frame. **Cartagena** table with glossy Grafite marble top and Rovere Grigio legs, **Alunna** chairs in Polo 14 and Polo 15 leather with glossy Bronzo structure. Tappeto Gea 87.









**Spazioteca** con schiene laccato lucido Oceano e ripiani vetro retroilluminato.



<sup>EN</sup> **Spazioteca** with Oceano matt lacquered back panels and backlit glass shelves.



PIANCA

Sistemi Giorno  
EN Day Systems

Designer  
Pianca Studio

# Spazio

**Spazio**  
Technical Information  
on p. 205

Vestire di semplicità i gesti di ogni giorno, imbastire forme che governano l'ordine e l'armonia: per vocazione, Spazio interpreta la funzionalità. Con grande attenzione ai dettagli e amore per i materiali, offre una proposta di moduli, misure e finiture unica per ampiezza e flessibilità. Ideale per ogni ambiente della casa, Spazio incontra i gusti e le esigenze di ognuno. Tra le ultime novità, il vetro marmo, il vetro riflettente, le mensole retroilluminate, le schiene nei marmi materici, le nuove finiture metallo per le maniglie e l'esclusivo modello in cuoio.

<sup>EN</sup> Simplifying everyday movements, creating contours that command order and harmony: Spazio is the very essence of functionality. With close attention to details and a love of textures, it offers a range of modules, sizes and finishes unrivalled in their variety and flexibility. Spazio is ideal for every room in the home and has something to satisfy the tastes and requirements of everyone. The latest additions include marbled glass, mirror glass, backlit shelves, back panels in materico marble, new metal finishes for handles and the luxurious leather model.

**Spazio** composizione Rovere Laguna, top pietra Blackline, modulo con frontale in tela tecnica per sistema audio integrato. Boiserie pietra Blackline, moduli a giorno pensili Rovere Laguna. **Delano** divano e pouf in tessuto Draco 13. **Calatea** poltrone in pelle Doge 25, **Abaco** tavolini Champagne lucido e Bronzo lucido. Tappeti Gea 87, Orfeo 44 e Ulisse 18.

<sup>EN</sup> **Spazio** composition in Rovere Laguna, Blackline slate top, module with front in technical mesh for integrated stereo sound system. Wall panels in Blackline slate, hanging open modules in Rovere Laguna. **Delano** sofa and ottoman in Draco 13 fabric. **Calatea** armchairs in Doge 25 leather, **Abaco** coffee table in glossy Champagne and Bronzo. Carpets Gea 87, Orfeo 44 and Ulisse 18.



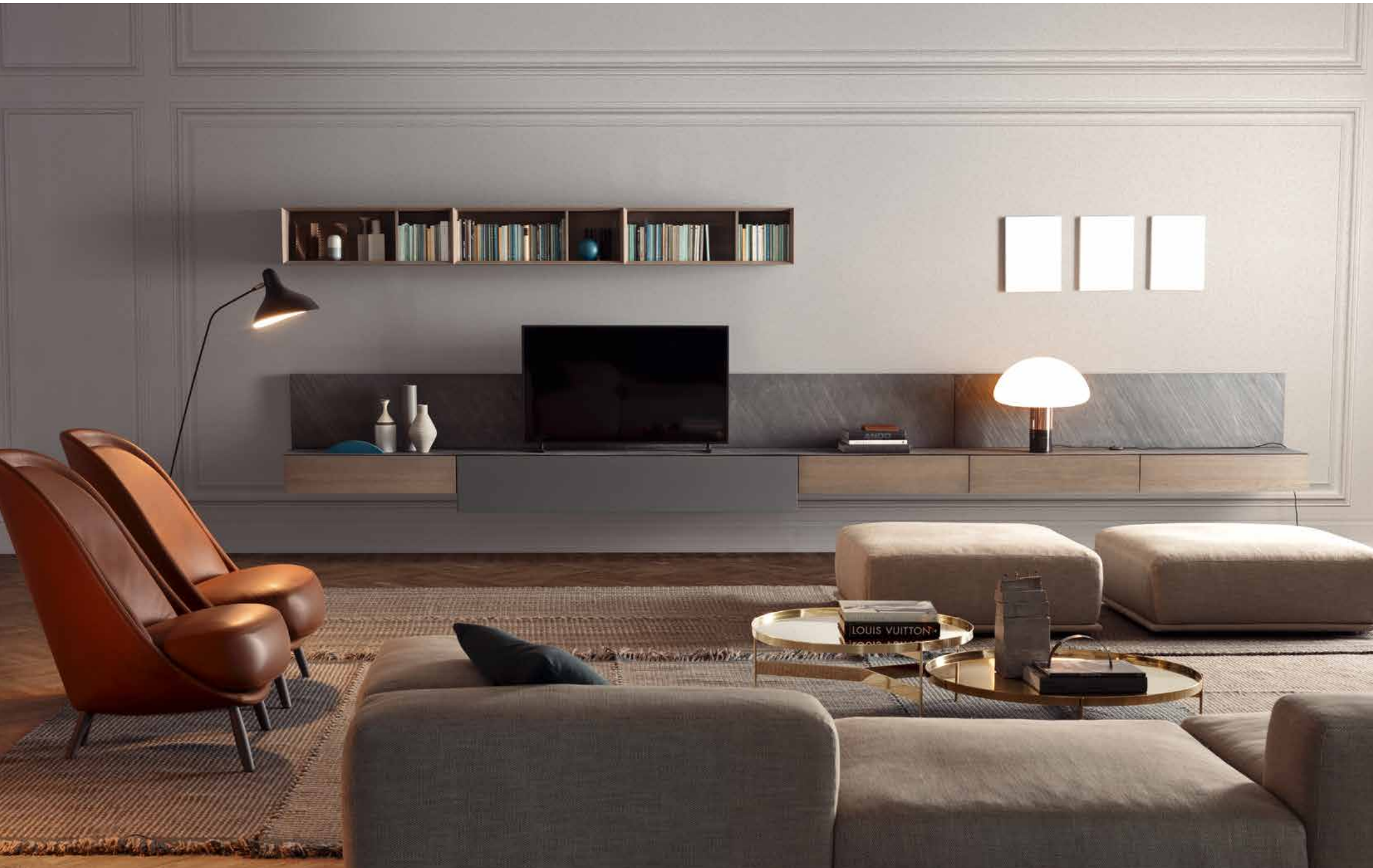



**Spazio** composizione Rovere Laguna, top pietra Blackline, modulo con frontale in tela tecnica per sistema audio integrato. Boiserie pietra Blackline, moduli a giorno pensili Rovere Laguna.

<sup>EN</sup> **Spazio** composition in Rovere laguna, Blackline slate top, module with front in technical mesh for integrated stereo system. Wall panels in Blackline slate, hanging open modules in Rovere Laguna.

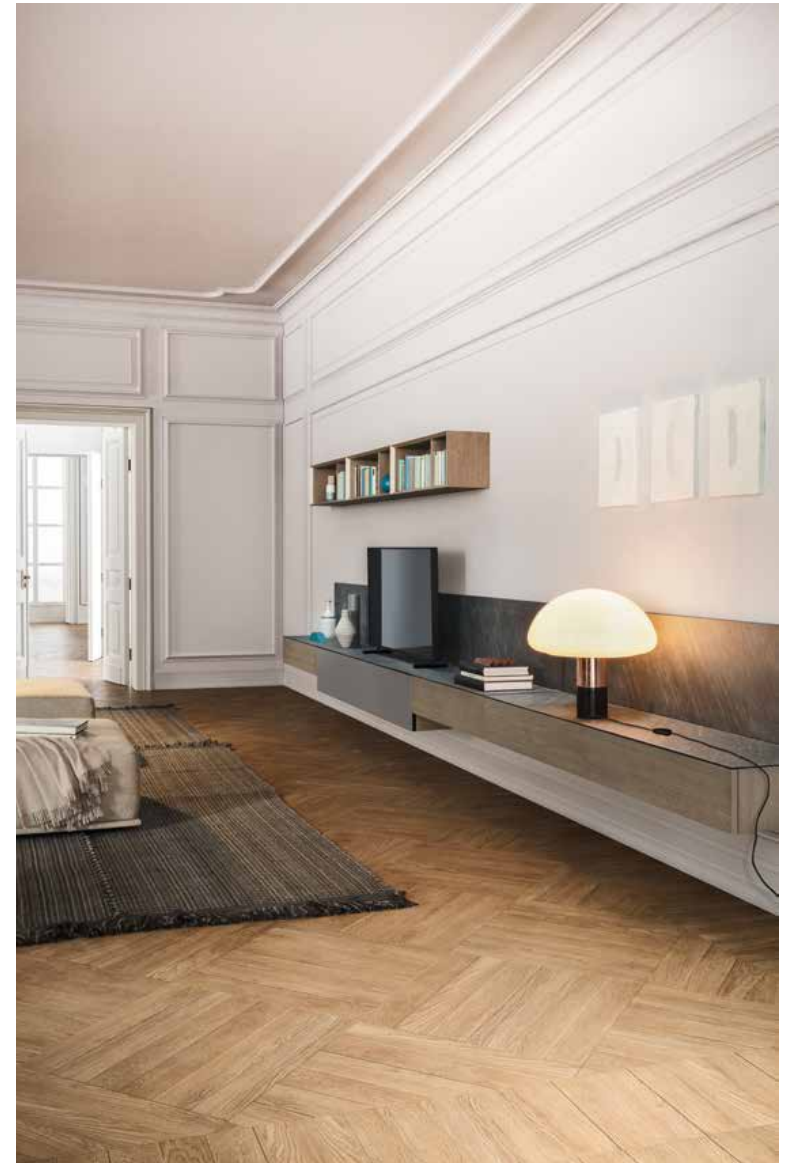



**Spazio** composizione Canaletto con boiserie retroilluminata.  
Pianale sospeso Canaletto, moduli con anta ribalta laccato opaco Malva, mensole in vetro trasparente Piombo.  
**Cubo** pouf in pelle Doge 25.

**Spazio** composition in Canaletto with backlit wall panel.  
Canaletto wall mounted platform, Malva matt lacquered flap door module, Piombo transparent glass shelves.  
**Cubo** ottoman in Doge 25 leather.



**Spazio** boiserie e pianale Canaletto con mensole vetro trasparente Piombo.

<sup>EN</sup> **Spazio** Canaletto wall panel and platform with Piombo transparent glass shelves.









**Spazio** composizione Rovere Grigio. Moduli cassetto con frontali specchio Bronzo e moduli ribalta con ante Rovere Grigio. **Venere** vetrina struttura laccato opaco Lavagna, ante vetro trasparente Argento con telaio Bronzo lucido e schienali specchio Argento. **Laurie** poltrona in tessuto Moritz 72 con basamento Rovere Grigio. **Mono** tavolo in pelle Lord 87. **Esse** poltroncine in tessuto Taigal 51 e in pelle Doge 29. **Abaco** tavolino Titanio Lucido, **Baio** tavolino piano Rovere Grigio. Tappeti Demetra 39 e Ulisse 73.

<sup>EN</sup> **Spazio** composition in Rovere Grigio. Drawer modules with Bronzo mirror fronts and Rovere Grigio flap doors. **Venere** module with Lavagna matt lacquered structure, Argento transparent glass doors with glossy Bronzo frame and Argento mirror back panels. **Laurie** armchair in Moritz 72 fabric with Rovere Grigio base. **Mono** table in Lord 87 leather. **Esse** chairs in Taigal 51 fabric and Doge 29 leather. **Abaco** coffee table in glossy Titanio, **Baio** coffee table with Rovere Grigio top. Carpets Demetra 39 and Ulisse 73.



**Spazio** composizione con cassetti e ante Rovere Laguna e vetro laccato lucido Seta. Boiserie Rovere Laguna, moduli a giorno laccato opaco Seta. **Platea** poltrone in pelle Lord 83 con struttura Bronzo lucido. **Otto** divano in tessuto Brera 01, **Icaro** tavolini piano vetro trasparente Piombo con struttura Bronzo lucido. Tappeto Gea 14.

<sup>EN</sup> **Spazio** composition with Rovere Laguna and Seta glossy glass drawers and doors. Rovere Laguna wall panels, Seta matt lacquered open modules. **Platea** armchairs in Lord 83 leather with glossy Bronzo structure. **Otto** sofa in Brera 01 fabric, **Icaro** coffee tables with Piombo transparent glass top and glossy Bronzo structure. Carpet Gea 14.











**Spazio** moduli cassetto con frontale vetro laccato lucido Seta, top vetro laccato lucido Seta. Moduli a giorno laccato opaco Seta.

<sup>EN</sup> **Spazio** drawer modules with Seta glossy glass fronts, Seta glossy glass top. Matt lacquered Seta open modules.



**Spazio** composizione con struttura laccato opaco Avio e ante Milano vetro trasparente Argento con telaio Canna di Fucile. Boiserie e mensole Borgogna, moduli con apertura a ribalta laccato lucido Avio, pedana Borgogna.

<sup>EN</sup> **Spazio** composition with Avio matt lacquered structure and Milano doors in Argento transparent glass with Canna di Fucile frame. Borgogna wall panels and shelves, Avio high gloss lacquered flap door modules, Borgogna base.



**Spazio** modulo laccato lucido Avio, pedana Borgogna. Modulo con anta Milano vetro trasparente Argento e telaio Canna di Fucile.

<sup>EN</sup> **Spazio** module in Avio matt lacquer, Borgogna base. Module with Milano door in Argento transparent glass and Canna di Fucile frame.

**Spazio** composizione con struttura e boiserie Rovere Grigio, mensole vetro retroilluminato, frontali e top specchio Piombo. Moduli a giorno Rovere Grigio, contenitori cuoio Siena. **Oplà** poltrone in tessuto Velvet 55, **Abaco** tavolini con piano marmo lucido Gioia di Carrara e Champagne lucido, struttura Champagne lucido. **Norma** madia con struttura rivestita in cuoio Siena, frontali Rovere Grigio. Tappeto Gea 85.

<sup>EN</sup> **Spazio** composition with Rovere Grigio wall panels and structure, backlit glass shelves, Piombo mirror fronts and top. Rovere Grigio open modules and Siena hard leather boxes. **Oplà** armchairs in Velvet 55 fabric, **Abaco** coffee tables with glossy Gioia di Carrara marble and glossy Champagne tops, glossy Champagne structure. **Norma** sideboard with structure covered in Siena hard leather, Rovere Grigio fronts. Carpet Gea 85.









**Spazio** moduli a giorno Rovere Grigio. Contenitori cuoio Siena con laccetto e cuciture perimetrali in tinta. Frontali e top specchio Piombo.

<sup>EN</sup> **Spazio** Rovere Grigio open modules. Siena hard leather boxes with string and perimetral stitching in the same finish. Piombo mirror fronts and top.



**Spazio** composizione con struttura laccato opaco Fango, moduli a ribalta con ante Rovere Fumo, top vetro marmo opaco Calacatta. Boiserie vetro marmo opaco Calacatta, moduli pensili con anta Milano vetro trasparente Piombo, schiene specchio Argento.

<sup>EN</sup> **Spazio** composition with Fango matt lacquered structure, Rovere Fumo flap door modules, matt Calacatta marble glass top. Wall panels in matt Calacatta marble glass, hanging modules with Milano doors in Piombo transparent glass, Argento mirror back panels.



**Spazio** boiserie vetro marmo opaco Calacatta, anta Milano vetro trasparente Piombo con telaio Canna di Fucile.

<sup>EN</sup> **Spazio** wall panel in matt Calacatta marble glass, Milano Piombo transparent glass door with Canna di Fucile frame.





**Consolle Elle** struttura Rovere Grigio, moduli a giorno con contenitori cuoio Siena. **Eden** pouf in pelle Doge 29. **Time** divano con cuscini di schienale trapuntati in tessuto Aries 13.



<sup>EN</sup> **Elle console** with Rovere Grigio structure, open modules with Siena hard leather boxes. **Eden** ottoman in Doge 29 leather. **Time** sofa with quilted backrests in Aries 13 fabric.





**Spazio** composizione Rovere Grigio, frontali Rovere Grigio e laccato lucido Miele, top vetro laccato lucido Lavagna. Modulo a giorno laccato opaco Lavagna.



<sup>EN</sup> **Spazio** composition in Rovere Grigio with Rovere Grigio and Miele high gloss lacquered fronts, Lavagna glossy glass top, Lavagna matt lacquered open module.



**Spazio** composizione laccato lucido Bosco, top vetro marmo lucido Amani. Moduli a giorno laccato opaco Bosco.

<sup>EN</sup> **Spazio** composition in Bosco high gloss lacquer, glossy Amani marble glass top. Bosco matt lacquered open module.





**Spazio** moduli laccato lucido Bosco, top vetro marmo lucido Amani.

<sup>EN</sup> **Spazio** modules in Bosco high gloss lacquer, glossy Amani marble glass top.

<sup>EN</sup> **Spazio** composizione laccato opaco Lavagna, modulo con anta ribalta vetro trasparente Piombo e telaio Brunito, **Domino** scrittoio Canaletto, **Haik** tavolino Argento, **Oltre** specchio.

<sup>EN</sup> **Spazio** composition in Lavagna matt lacquer, module with Piombo transparent glass flap door and Burnished frame, **Domino** desk in Canaletto, **Haik** Argento coffee table, **Oltre** mirror.





**Spazio** modulo con anta ribalta vetro trasparente Piombo e telaio Brunito, moduli a giorno laccato opaco Lavagna. **Domino** scrittoio Canaletto. **Haik** tavolino Argento, **Oltre** specchio. **All-in** divano in tessuto Aquarius 14 con gambe Canaletto. **Baio** tavolino piano Canaletto e piedi Bronzo lucido.

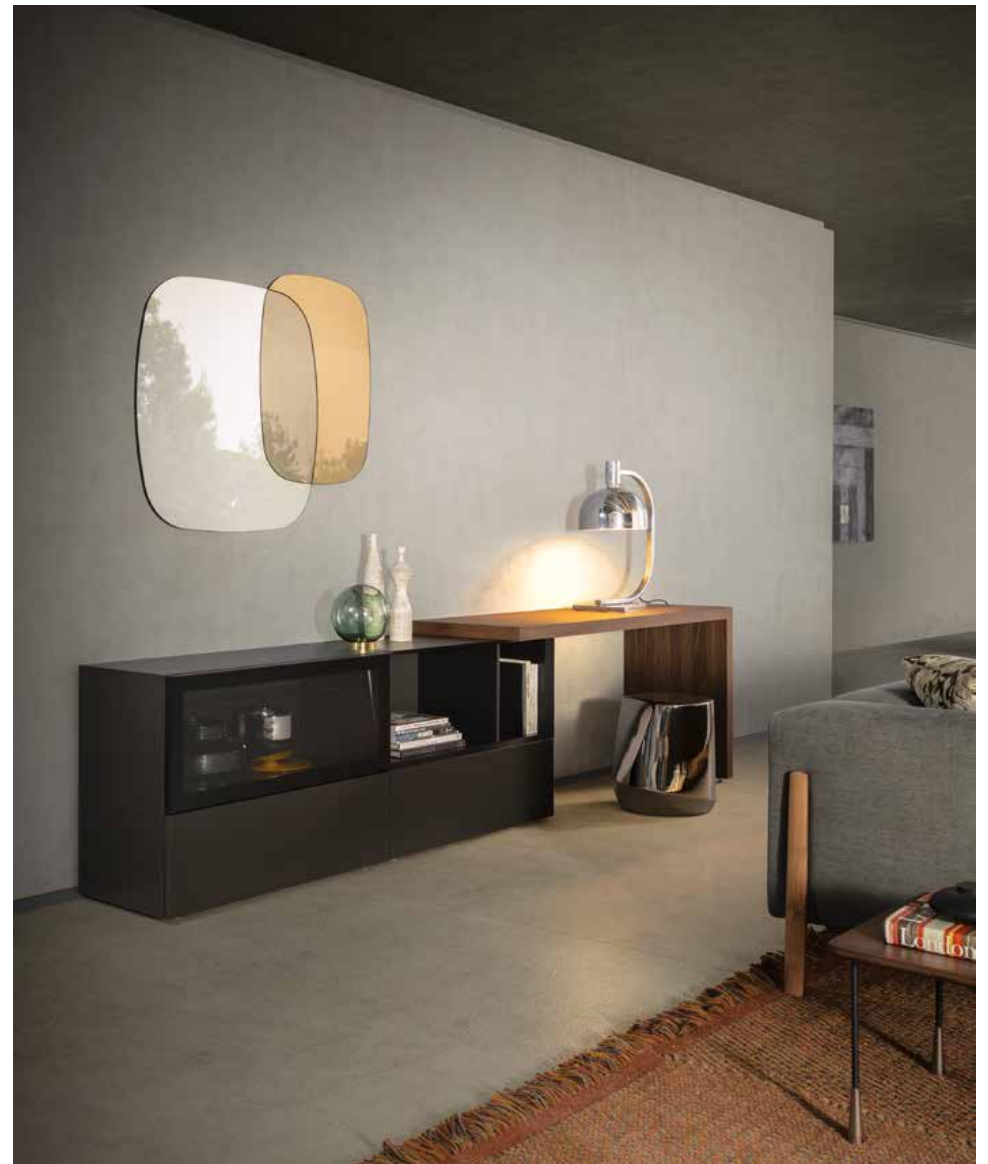

<sup>691</sup> **Spazio** modulo with Piombo transparent glass flap door and Burnished frame, matt lacquered open modules. **Domino** desk in Canaletto. **Haik** coffee table in Argento, **Oltre** mirror. **All-in** sofa in Aquarius 14 fabric and Canaletto legs, **Baio** coffee table with Canaletto top and glossy Bronzo feet.

**Spazio** composizione con moduli ad anta battente e ribalta laccato opaco Cenere e Rovere Grigio. **Laurie** poltrone in tessuto Sweet 44 con struttura Rovere Grigio. **Baio** tavolini piano marmo lucido Gioia di Carrara e Rovere Grigio con piedi Titanio lucido. Tappeti Ulisse 41 e Demetra 15.

<sup>EN</sup> **Spazio** composition with matt lacquered Cenere and Rovere Grigio hinged and flap door modules. **Laurie** armchairs in Sweet 44 fabric with Rovere Grigio structure. **Baio** coffee tables with glossy Gioia di Carrara marble top and Rovere Grigio with glossy Titanio feet. Carpets Ulisse 41 e Demetra 15.











**Spazio** composizione laccato lucido Fango, boiserie Rovere Tabacco con mensole laccato lucido Fango.

<sup>EN</sup> **Spazio** composition in Fango high gloss lacquer, Rovere Tabacco wall panels with Fango high gloss lacquered shelves.

**Spazio** boiserie Rovere Tabacco con mensole laccato lucido Fango.

<sup>EN</sup> **Spazio** wall panel in Rovere Tabacco with Fango high gloss lacquered shelves.

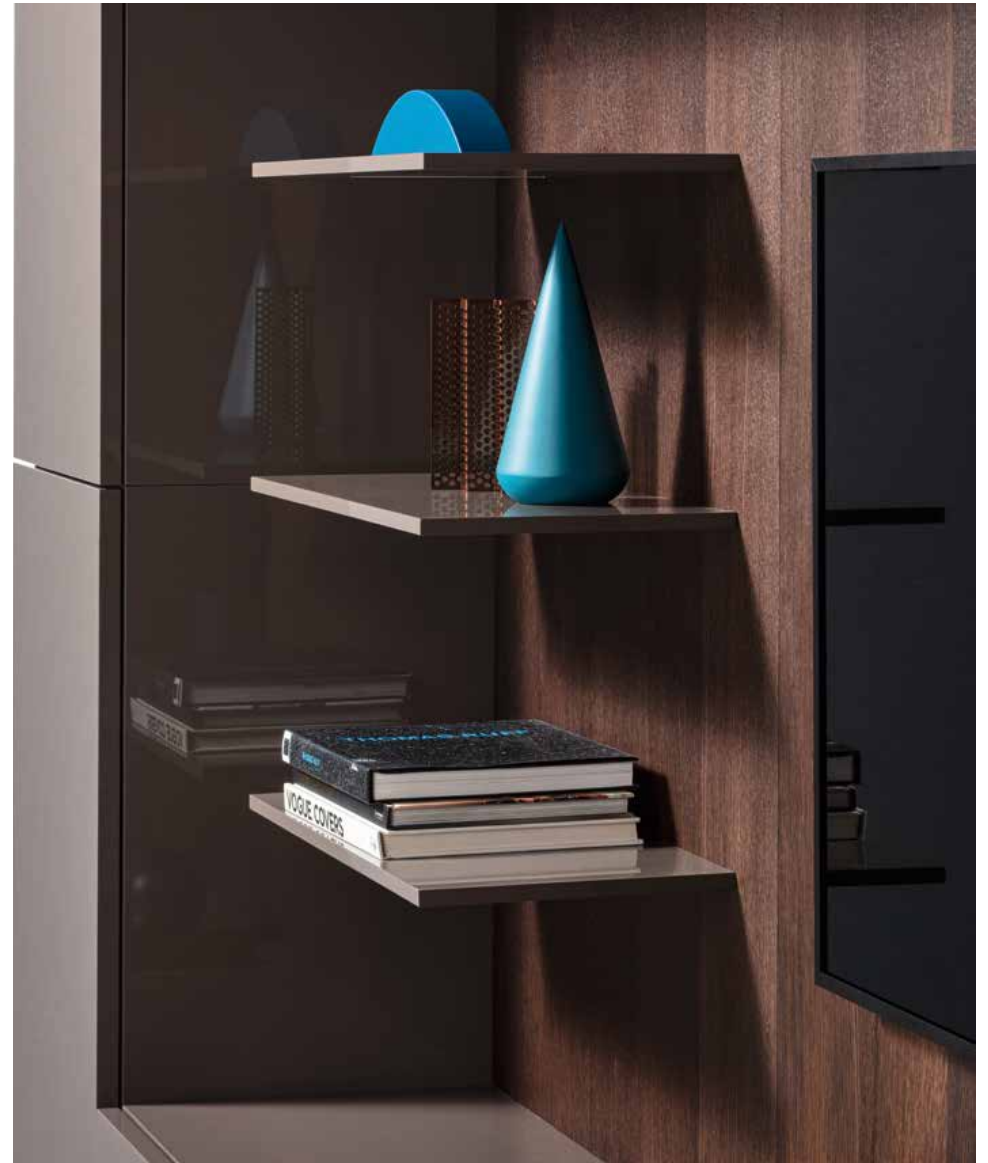





PIANCA

Sistemi Giorno  
 EN Day Systems

Designer  
 Ferruccio Laviani

# Unless

**Unless**  
 Technical Information  
 on p. 194

Motivi geometrici regolari e simmetrici evocano un rassicurante senso di ordine. La libreria componibile Unless gioca sul tema della ripetizione, proponendo strutture liberamente espandibili in orizzontale e in verticale, generate da un unico modulo base. Con un semplice incastro nascono maglie spaziali dal design discreto e minimale, capaci di amalgamarsi ad ogni contesto in modo molto naturale. Perfetta anche come parete divisoria, la libreria Unless prevede la possibilità aggiuntiva di ospitare piccoli cassetti.

EN Regular, symmetrical geometrical designs evoke a reassuring sense of order. The modular Unless bookcase plays around with the idea of repetition, offering structures that can easily be expanded horizontally or vertically, created from one basic module. A simple slot-in mechanism creates spatial repetitions with subtle, minimal design, that blend into their setting in a very natural way. The Unless bookcase also makes a stunning room divider with the additional possibility of fitting small drawers.

**Unless** libreria bifacciale laccato opaco Ecru con cassetti. **All-in** divano schienale alto in tessuto Mimosa 15 e poltrona in pelle Doge 25, gambe Borgogna. **1+1** tavolini laccato opaco Fango e Mirto con struttura Bronzo lucido. **Esse** poltroncine in tessuto Mimosa 04. **Inari** tavolo Borgogna. Tappeti Orfeo 44, Gea 43, Ulisse 18.

EN **Unless** double sided bookshelf in Ecru matt lacquer with drawers. **All-in** sofa with high backrest in Mimosa 15 fabric and armchair in Doge 25 leather; Borgogna legs. **1+1** coffee tables in Fango and Mirto matt lacquer with glossy Bronzo structure. **Esse** dining chairs in Mimosa 04 fabric. **Inari** table with Borgogna structure. Carpets Orfeo 44, Gea 43, Ulisse 18.



**Unless** libreria laccato opaco Ecrù. **Esse** poltroncine in tessuto Mimosa 04. **Inari** tavolo Borgogna.

<sup>EN</sup> **Unless** bookshelf in Ecrù matt lacquer. **Esse** dining chairs in Mimosa 04 fabric. **Inari** table with Borgogna structure.



**Info tecniche**  
**EN Technical info**



# Unless

Design  
**Ferruccio Laviani**

Photogallery on pag.187

La libreria è caratterizzata dal sistema invisibile di fissaggio dei componenti e dal distintivo incastro dei ripiani con i fianchi, è prevista esclusivamente a terra. È componibile con moduli fino ad un massimo di 5 vani in larghezza, sovrapponibile in altezza fino ad un massimo di 8 moduli. In base al tipo di fissaggio (a parete, sul fianco oppure a soffitto), variano il numero minimo di moduli sia in larghezza che in altezza.

<sup>EN</sup> This bookcase, with its invisible construction system and distinctive interlocking shelves and sides, is intended to be floor-sitting. It is modular, with modules made up of a maximum of 5 compartments across, stackable in height up to a maximum of 8 modules. Depending on the type of mounting (wall, ceiling or side), the minimum number of modules both in width and in height varies.



## Finiture <sup>EN</sup> Finishes

Laccato Opaco,  
<sup>EN</sup> Matt Lacquered

Essenze, Wood:  
 Borgogna, Canaletto,  
 Rovere Fumo, Rovere  
 Grigio, Rovere Laguna,  
 Rovere Naturale, Rovere  
 Tabacco

## Fissaggio <sup>EN</sup> Fixing

**Fissaggio a parete,  
<sup>EN</sup> Wall fixing**

L max 5 moduli  
 H max 8 moduli  
 W max 5 modules  
 H max 8 modules

**Fissaggio laterale,  
<sup>EN</sup> Side fixing**

L max 5 moduli  
 H max 5 moduli  
 W max 5 modules  
 H max 5 modules

**Fissaggio a soffitto,  
<sup>EN</sup> Ceiling fixing**

L min 3 moduli  
 H min 3 moduli  
 W min 3 modules  
 H min 3 modules

## Modulo <sup>EN</sup> Module



L 58.8 H 58.6 P 35 cm  
 W 23.15" H 23.07" D 13.78"

## Modulo sovrapposto <sup>EN</sup> Stacked module

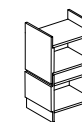

L 58.8 H 104.8 P 35 cm  
 W 23.15" H 41.26" D 13.78"

## Cassetto <sup>EN</sup> Drawer



L 50.4 H 11.5 P 35 cm  
 W 19.84" H 4.53" D 13.78"



# People

# Caratteristiche

## EN Characteristics

### Struttura

#### EN Structure

La struttura è realizzata con lavorazione a folding; i pannelli sono tagliati a 45° così da ottenere una superficie esteticamente continua. L'assenza di maniglie contribuisce al minimalismo del design,

<sup>EN</sup> A mitre-folded structure: the panels are cut at a 45° angle in order to obtain an aesthetically continuous surface. The handle-free design reinforces the minimalist design concept

### Distanziali

#### EN Spacers

Fasce composte da pannelli in particelle di legno inseriti orizzontalmente tra moduli sovrapposti. Hanno una valenza decorativa e funzionale, rendendo possibile l'apertura prensile delle ante,

<sup>EN</sup> Engineered wood panel strips inserted horizontally between stacked modules. They serve both a decorative and functional purpose; they allow wall unit doors to open unobstructed

### Anta vetro con telaio

#### EN Glass door with frame

Frontale costituito da un telaio smontabile in alluminio, al cui interno viene inserito il vetro. È caratterizzato dall'assenza di maniglie ed è disponibile per anta a ribalta o battente,

<sup>EN</sup> A front consisting of an aluminium frame that can be disassembled, inside which a glass panel is inserted. This handle-free front is available both for flap and hinged doors

### Frontali cuoio

#### EN Hard leather front

Frontale in legno su cui è applicato un rivestimento in cuoietto, rifinito con bordo nero e cucitura in tinta a vista. È disponibile per anta a ribalta, battente e cassetto,

<sup>EN</sup> A hard leather upholstered wooden front, finished with a black trim and visible matching seams. It is available in the drawer, flap and hinged-door versions

### Componenti

#### EN Components

**01**  
Struttura,  
<sup>EN</sup> Structure

**02**  
Distanziali,  
<sup>EN</sup> Spacers

**03**  
Anta vetro con telaio,  
<sup>EN</sup> Glass door with frame

**04**  
Anta cuoio,  
<sup>EN</sup> Hard leather door



01



02



03



04

# Ante EN Doors

## Tipologia EN Types

01

**Anta legno,**  
EN **Wooden door**  
Sp 1.4 cm, Th 0.55"

Finiture, EN Finishes  
Laccato Opaco o Lucido,  
EN Matt or High Gloss  
Lacquered

Essenza, EN Wood:  
Borgogna, Canaletto,  
Rovere Fumo, Rovere  
Grigio, Rovere Laguna  
Rovere Naturale, Rovere  
Tabacco

02

**Anta vetro con telaio,**  
EN **Glass door with frame**  
Sp 1.4 cm, Th 0.55"

Finiture, EN Finishes  
Telaio, EN Frame  
Brunito, EN Burnished

Vetro, EN Glass:  
Metallizzato, Riflettente,  
Trama, Trasparente\*

Specchio, EN Mirror:  
Argento, Bronzo, Piombo

\* Non disponibile variante  
Trasparente Argento,  
EN Argento Transparent  
not available

03

**Anta cuoio,**  
EN **Hard leather door**  
Sp 1.7 cm, Th 0.67"

Finiture, EN Finishes  
Moro, Nero, Siena



01



03



02

# Tipologie aperture EN Opening types

People

## Tipologie EN Types

01

**Ribalta,**  
EN **Flap door**

Apertura verso il basso  
con pistone o cavetto,  
EN Downward opening  
with piston or cable

Apertura verso l'alto solo  
con pistone, EN Upward  
opening with piston only

02

**Battente,**  
EN **Hinged door**

03

**Cassetti,**  
EN **Drawer units**



01



02



03



# Distanziali

## EN Spacers

People

---

### Tipologie

EN Types

---

Sp 2.2 cm  
P 25 - 35 - 45 - 55 cm  
L da 30 max 240 cm

Th 0.87"  
D 9.84" - 13.78" - 17.72"  
21.65"  
W From 11.81" to 94.49"

#### 01

A filo struttura, EN Flush with the module structure



01

#### 02

Rientrate ambo i lati di 0.7 cm rispetto alla struttura, EN Recessed by 0.28" from the structure



02

#### 03

Per moduli affiancati: a filo struttura da un lato e rientrante dall'altro, EN For modules placed side by side, flush with one side and recessed on the other



03

---

### Finiture

EN Finishes

---

Essenza, EN Wood:  
Borgogna, Canaletto,  
Rovere Fumo, Rovere  
Grigio, Rovere Laguna,  
Rovere Naturale, Rovere  
Tabacco

Finiture Metallo Opaco o  
Lucido, EN Matt or Glossy  
Metal Finishes:  
Bronzo, Champagne,  
Cromo, Selenio, Titanio

Laccato Opaco o Lucido,  
EN Matt or High Gloss  
Lacquered

# Spazio

# Caratteristiche

## EN Characteristics

### Modulo finito

#### EN Finished module

La struttura è costituita da pannelli in particelle di legno. Il sistema di costruzione fa sì che il cappello copra tutta la larghezza del modulo, sormontando i fianchi,

EN The structure is made of engineered wood panels. The top is designed so that it covers the whole width of the module, covering the sides' thickness.

### Modulo per top

#### EN Module for top

La struttura è costituita da pannelli in particelle di legno accostati in modo che i fianchi seguano tutta l'altezza del modulo, terminando a filo con il frontale. Se il lato superiore del modulo è a vista, è necessario un top di finitura. Nel caso di più moduli accostati in orizzontale, il top sarà unico, per creare una superficie continua.

EN The structure is made of engineered wood panels, placed in such a way that the sides are flush with the front of the module. If the top of the module is visible, a finishing top is required. In the event that multiple modules have been placed side by side one on top of the other, there will be one top only to create a continuous surface.

### Modulo Composto

#### EN Composto module

La struttura è quella del modulo per top, interamente rivestita con materiali come il vetro o la pietra. Ne risulta un modulo dall'aspetto monolitico e lineare, dotato di apertura push pull.

EN The structure is the same as that of the module for top; it is fully covered with materials such as glass or slate. The result is a linear, monolithic-effect module, with a push-pull opening.

### Frontali con maniglie

#### EN Fronts with handles

Frontali che prevedono la maniglia, applicata in fresata, o l'apertura push pull. Disponibile per anta a ribalta, battente e cassetto.

EN Fronts with a groove handle or push-pull opening. Available in the drawer, flap and hinged-door versions.

### Anta vetro con telaio

#### EN Glass door with frame

Anta con telaio in alluminio brunito, al cui interno è inserito un vetro con cornice nera serigrafata. La maniglia è ricavata direttamente nel telaio, lungo il lato esterno scelto per l'apertura. È disponibile in versione a ribalta o battente.

EN A door with a burnished aluminium frame, inside which a glass panel with a black screen-printed frame is inserted. The groove handle is milled directly into the frame itself, along the side from which the door will be opened. It is available in both the flap and hinged-door versions.

### Sistema audio

#### EN Stereo sound system

Moduli studiati per alloggiare il sistema audio integrato. Con il telecomando del televisore o attraverso gli smartphone è possibile controllare il suono, trasformando l'intero sistema in cassa di risonanza, con lo stesso principio fisico degli strumenti musicali.

EN Modules designed to house built-in audio systems. The sound can be controlled by remote controls or smartphones, thus transforming the entire system into an echo chamber with the same physical principle of musical instruments.

### Componenti

#### EN Components

**01**  
Modulo finito,  
EN Finished module

**02**  
Modulo per top,  
EN Module for finishing top

**03**  
Modulo composto,  
EN Composto module

**04**  
Maniglie,  
EN Handles

**05**  
Anta con telaio,  
EN Door with frame

**06**  
Sistema audio integrato,  
EN Stereo sound system



01



02



03



04



05



06

# Ante EN Doors

Spazio

## Tipologie EN Types

### 01

**Anta legno,  
EN Wooden door**  
Sp 2.2 cm, Th 0.87"

Finiture, <sup>EN</sup> Finishes  
Laccato Opaco o Lucido,  
<sup>EN</sup> Matt or High Gloss  
Lacquered

Essenza, <sup>EN</sup> Wood:  
Borgogna, Canaletto,  
Rovere Fumo, Rovere  
Grigio, Rovere Laguna  
Rovere Naturale, Rovere  
Tabacco

Materico: Bianco, Seta,  
Cenero, Alaska, Corsica

### 01a

Con maniglia,  
<sup>EN</sup> With handle

### 01b

Con Push-pull,  
<sup>EN</sup> With push pull

### 02

**Anta Composto,  
EN Composto door**  
Sp 2.2 cm, Th 0.87"

Finiture, <sup>EN</sup> Finishes  
Vetro, <sup>EN</sup> Glass:  
Laccato Opaco o Lucido,  
<sup>EN</sup> Matt or Glossy  
Lacquered, Metallizzato

Vetro Marmo Opaco o  
Lucido, <sup>EN</sup> Matt or Glossy  
Marble Glass:  
Amani, Calacatta, Sahara

Specchio, <sup>EN</sup> Mirror:  
Argento, Bronzo, Piombo

Pietra, <sup>EN</sup> Slate:  
Blackline, Multicolor

### 03

**Anta vetro con telaio,  
EN Glass door with frame**  
Sp 2.2 cm, Th 0.87"

Finiture, <sup>EN</sup> Finishes  
Telaio, <sup>EN</sup> Frame  
Brunito, <sup>EN</sup> Burnished

Vetro, <sup>EN</sup> Glass:  
Riflettente, Trama,  
Trasparente

## Anta Milano EN Milano door

### 04

**Anta Milano,  
EN Milano door**  
Sp 3.5 cm, Th 1.38"

L 27 - 37 - 47 - 57 cm  
H 57 - 87 - 117 - 147  
177 - 207 cm

W 10.63" - 14.57" - 18.50"  
22.44"  
H 22.44" - 34.25" - 46.06"  
57.87" - 69.69" - 81.50"

Finiture, <sup>EN</sup> Finishes  
Vetro, <sup>EN</sup> Glass:  
Metallizzato, Riflettente,  
Trama, Trasparente

Specchio, <sup>EN</sup> Mirror:  
Argento, Bronzo, Piombo

Telaio, <sup>EN</sup> Frame:  
Canna di Fucile, Silicio



01a



01b



02



03



04



# Tipologie aperture

## EN Opening types

### Tipologie EN Types

#### 01 Ribalta, EN Flap door

Apertura verso il basso  
con pistone o cavetto,  
EN Downward opening  
with piston or cable

Apertura verso l'alto solo  
con pistone, EN Upward  
opening with piston only



01a



01b

01a  
Apertura con pistone,  
EN Opening with piston

01b  
Apertura con cavetto,  
EN Opening with cable

#### 02 Battente, EN Hinged door



02



03

#### 03 Cassetti, EN Drawer units

# Maniglie

## EN Handles

### Tipologie EN Types

#### 01 Maniglia Cuoio, EN Leather Handle

Small 5 cm - 1.97"  
Medium 11.3 cm - 4.45"  
Large 23.9 cm - 9.41"

Finiture, EN Finishes  
Moro, Nero, Siena

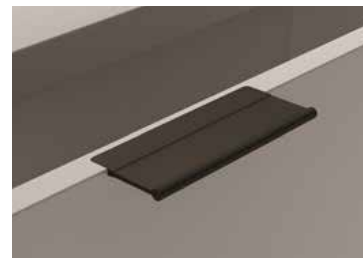

01

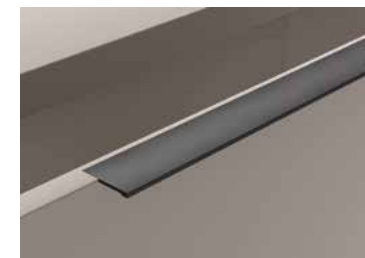

02

#### 02 Maniglia Y, EN Y Handle

Corta posta al centro,  
EN Short positioned  
centrally  
L 24 cm, W 9.45"

Lunga di pari lunghezza  
dell'anta, rientrante di  
3 cm per lato, EN As wide  
as the door, recessed by  
1.18" on both sides

Finiture, EN Finishes  
Laccato Opaco o Lucido,  
EN Matt or High Gloss  
Lacquered

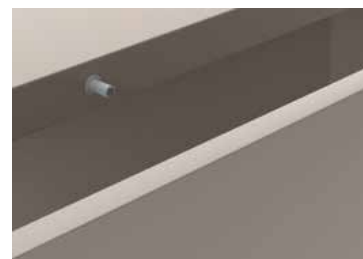

03

Finiture Metallo Opaco o  
Lucido, EN Matt or Glossy  
Metal Finishes:  
Bronzo, Champagne,  
Cromo, Selenio, Titanio

#### 03 Push pull

# Modulo finito

## EN Finished module

### Tipologie

#### EN Types

I fianchi sono ribassati di 1,8 cm rispetto al filo superiore dell'anta per accogliere il cappello, ottenendo così moduli finiti superiormente senza l'utilizzo del top.  
 EN The sides are lowered by 0.71" compared to the upper edge of the front to accommodate the top, thus obtaining finished modules without using a top

**Modulo battente,**  
 EN Hinged door module  
 pag. 222

**Modulo ribalta,**  
 EN Flap door module  
 pag. 224

**Modulo cassetto,**  
 EN Drawer module  
 pag. 226

### Finiture

#### EN Finishes

Materico: Bianco, Cenere, Seta, Alaska, Corsica

Essenza, EN Wood: Borgogna, Canaletto, Rovere Fumo, Rovere Grigio, Rovere Laguna, Rovere Naturale, Rovere Tabacco

Laccato Opaco o Lucido,  
 EN Matt or High Gloss  
 Lacquered



# Modulo per top

## EN Module for finishing top

### Tipologie

#### EN Types

I fianchi sono a filo anta, pertanto, se i moduli sono posizionati con lato superiore a vista necessitano di top di finitura.  
 EN The sides are flush with the front, therefore, should the top of the modules be visible, it will need a finishing top

**Modulo battente,**  
 EN Hinged door module  
 pag. 222

**Modulo ribalta,**  
 EN Flap door module  
 pag. 224

**Modulo cassetto,**  
 EN Drawer module  
 pag. 226

### Top, EN Top

Sp 1.4 cm  
 P 25 - 35 - 45 - 55 cm  
 L 20 - 30 - 40 - 50 - 60  
 70 - 80 - 90 - 100 - 120  
 140 - 150 - 160 - 180  
 200 - 210 - 240 - \*270  
 \*300 - \*330 - \*360 cm

Th 0.55"  
 D 9.84" - 13.78" - 17.72"  
 21.65"  
 W 7.87" - 11.81" - 15.75"  
 19.69" - 23.62" - 27.56"  
 29.53" - 31.50" - 35.43"  
 39.37" - 47.24" - 55.12"  
 59.06" - 62.99" - 70.87"  
 78.74" - 82.68" - 94.49"  
 \*106.30" - \*118.11"  
 \*129.92" - \*141.73"

\* Non disponibile per  
 P 25 cm, EN Not available  
 D 9.84"

### Finiture

#### EN Finishes

Materico: Bianco, Cenere, Seta, Alaska, Corsica

Essenza, EN Wood: Borgogna, Canaletto, Rovere Fumo, Rovere Grigio, Rovere Laguna, Rovere Naturale, Rovere Tabacco

Laccato Opaco o Lucido,  
 EN Matt or High Gloss  
 Lacquered



Per moduli sovrapposti,  
 EN For stacked modules

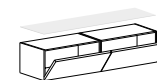

Per moduli affiancati,  
 EN For adjacent modules

# Spazio Composto

## EN Spazio Composto

Spazio

### Tipologie EN Types

I top e i fianchi Composti coprono completamente la profondità della struttura e dello spessore dell'anta pertanto potranno avere esclusivamente apertura push-pull, EN Composto tops and sides completely cover the depth of the structure and the thickness of the door panel, therefore only have push-pull opening is available

**Modulo battente,**  
EN Hinged door module  
pag. 222

**Modulo ribatta,**  
EN Flap door module  
pag. 224

**Modulo cassetto,**  
EN Drawer module  
pag. 226

### Finiture EN Finishes

Vetro, EN Glass:  
Laccato Opaco o Lucido,  
EN Matt or Glossy  
Lacquered, Metalizzato

Vetro Marmo Opaco o  
Lucido, EN Matt or Glossy  
Marble Glass:  
Amani, Calacatta, Sahara

Specchio, EN Mirror:  
Argento, Bronzo, Piombo

Pietra, EN Slate:  
Blackline, Multicolor



### Top e fianchi Composti EN Composto tops and sides

I fianchi Composti vengono incollati esclusivamente e direttamente ai moduli per top di pari altezza. Nel caso di moduli sovrapposti i fianchi di copertura saranno interrotti. I moduli potranno avere solo apertura push-pull. EN Composti sides are glued exclusively and directly to the modules that need finishing tops. Covering side will be interrupted, in case of stacked modules. Only push pull opening is available

#### Top, EN Tops

Sp 0.4 cm  
P 25 - 35 - 45 - 55 cm  
L 20 - 30 - 40 - 50 - 60  
70 - 80 - 90 - 100 - 120  
140 - 150 - 160 - 180  
200 - 210 - 240 - \*270  
\*300 cm

Th 0.16"  
D 9.84" - 13.78" - 17.72"  
21.65"  
W 7.87" - 11.81" - 15.75"  
19.69" - 23.62" - 27.56"  
29.53" - 31.50" - 35.43"  
39.37" - 47.24" - 55.12"  
59.06" - 62.99" - 70.87"  
78.74" - 82.68" - 94.49"  
\*106.30" - \*118.11"



X senza fianchi Composti,  
EN X without Composti side

\* Non disponibile  
P 25 cm, EN Not available  
D 9.84"

#### Fianchi, EN Sides

Sp 0.4 cm  
P 25 - 35 - 45 cm  
L 20 - 30 - 40 - 50 - 60  
70 - 75 - 80 - 90 - 100  
120 - 140 - 150 - 160  
180 - 200 - 210 cm

Sp 0.4 cm  
P 55 cm  
L 20 - 30 - 40 - 50 - 60  
70 - 75 - 80 - 90 - 100 cm

Th 0.16"  
D 9.84" - 13.78" - 17.72"  
W 7.87" - 11.81" - 15.75"  
19.69" - 23.62" - 27.56"  
29.53" - 31.50" - 35.43"  
39.37" - 47.24" - 55.12"  
59.06" - 62.99" - 70.87"  
78.74" - 82.68"

Th 0.16"  
D 21.65"  
W 7.87" - 11.81" - 15.75"  
19.69" - 23.62" - 27.56"  
29.53" - 31.50" - 35.43"  
39.37"

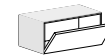

Y con 1 fianco Composto,  
EN Y with 1 Composto side

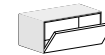

Z con due fianchi Composti,  
EN Z with 2 Composti side

### Finiture EN Finishes

Vetro, EN Glass:  
Laccato Opaco o Lucido,  
EN Matt or Glossy  
Lacquered, Metalizzato

Vetro Marmo Opaco o  
Lucido, EN Matt or Glossy  
Marble Glass:  
Amani, Calacatta, Sahara

Specchio, EN Mirror:  
Argento, Bronzo, Piombo

Pietra, EN Slate:  
Blackline, Multicolor



# Basamento Grafico

## EN Grafico legs

### Tipologie

EN Types

Il fissaggio del basamento è possibile su moduli Spazio della stessa profondità, ad esclusione di moduli a giorno e pianale P 65 cm, per moduli P 35 - 45 - 55 cm, EN The fixing of the legs is possible on Spazio modules of the same depth, except for the open modules and platforms D 25.59", for modules D 13.78" - 17.72" - 21.65"

I piedi sono realizzati con tubolari di metallo Sp 2 cm a sezione quadrata, EN The legs are made of 0.79" thick, square section tubular metal

**Modulo battente,**  
EN Hinged door module  
pag. 222

**Modulo ribalta,**  
EN Flap door module  
pag. 224

**Modulo cassetto,**  
EN Drawer module  
pag. 226

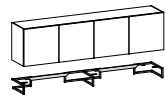

Con basamento centrale,  
EN With central leg

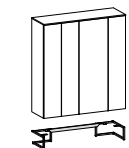

Senza basamento centrale,  
EN Without central leg

### Pianale, EN Platform

Sp 5 cm  
L 90 - 100 - 120 - 140  
150 - 160 - 180 - 200 cm  
P 65 cm

Th 1.97"  
W 35.43" - 39.37" - 47.24"  
55.12" - 59.06" - 62.99"  
70.87" - 78.74"  
D 25.59"

### Basamento, EN Legs

H 15 - 20 - 30 - 40 - 50 -  
60 - 70 cm  
P 32 - 42 - 52 cm

H 5.91" - 7.87" - 11.81"  
15.75" - 19.69" - 23.62"  
27.56"  
D 12.60" - 16.54" - 20.47"

Per composizioni di larghezza superiore a 240 cm in qualsiasi profondità è necessario inserire il piede centrale fino a una larghezza max di 480 cm.  
EN For compositions equal to and wider than 94.49" in any depth, a central leg must be used to W max 188.98".

### Finiture basamento

EN Legs finishes

Laccato Opaco,  
EN Matt Lacquered

Finiture Metallo Opaco o Lucido, EN Matt or Glossy Metal Finishes:  
Bronzo, Champagne, Cromo, Selenio, Titanio



# Sistema audio integrato

## EN Integrated stereo sound system

Spazio

### Tipologie

EN Types

Impianto audio cucito su misura per contenitori a terra o pensili. Le ante sono costituite da un telaio perimetrale in alluminio, sul quale viene fissato il tessuto fonotrasparente.  
EN Customized audio system for our floor sitting or wall mounted modules. Doors consist of an aluminium frame where a technical mesh is applied.

L 120 - 150 - 180 cm  
P 45 - 55 cm  
H 31 cm

W 47.24" - 59.06" - 70.87"  
D 17.72" - 21.65"  
H 12.20"

### Kit audio base,

EN Basic audio kit

2 x 30 W casse audio,  
EN 2x30 W loudspeakers

L - H 26.1 cm  
P 29.9 cm

W - H 10.28"  
D 11.77"

### Kit audio con subwoofer,

EN Audio kit with subwoofer

[2x30 W casse audio e subwoofer da 60+60 W],  
[2x30 W loudspeakers and 60+60 W subwoofer]

L 55.1 cm H 26.1 cm  
P 29.9 cm

W 21.69" H 10.28"  
D 11.77"

Funziona con il telecomando del televisore o attraverso gli smartphone  
EN It operates through the TV remote or via smartphones

### Finiture

EN Finishes

**Struttura, EN Structure**  
Laccato Opaco o Lucido,  
EN Matt or High Gloss Lacquered

Essenza, EN Wood:  
Borgogna, Canaletto, Rovere Fumo, Rovere Grigio, Rovere Laguna, Rovere Naturale, Rovere Tabacco

Materico: Bianco, Cenere, Seta, Alaska, Corsica

### Telaio, EN Frame

Alluminio Brunito,  
EN Burnished Aluminium

Tela tecnica,  
EN Technical mesh  
Piombo, Lavagna





**Ampia modularità e componibilità: sono i punti in comune dei sistemi People e Spazio, progettati per soddisfare ogni esigenza dimensionale e funzionale. In altezza e in larghezza i moduli hanno passo 10 cm di serie e profondità a scelta tra diverse soluzioni. Altri componenti possono essere integrati ad entrambi i sistemi. Tra questi: la vetrina Venere, gli scrittoi Ala e Domino, il modulo a C, ed anche pianali, mensole a muro, boiserie, illuminazione ed elettrificazione.**

**<sup>EN</sup> A wealth of modular options and combinations: this is what the People and Spazio systems have in common, designed to satisfy every dimensional and functional requirement. Module height and width increases in 3.94” steps as standard and various depth options are available. Other components can be integrated into both systems. These include: the Venere module, Ala and Domino desks, C module, and also platforms, wall shelves, wall panels, lighting and wiring.**

# Componenti

## EN Components

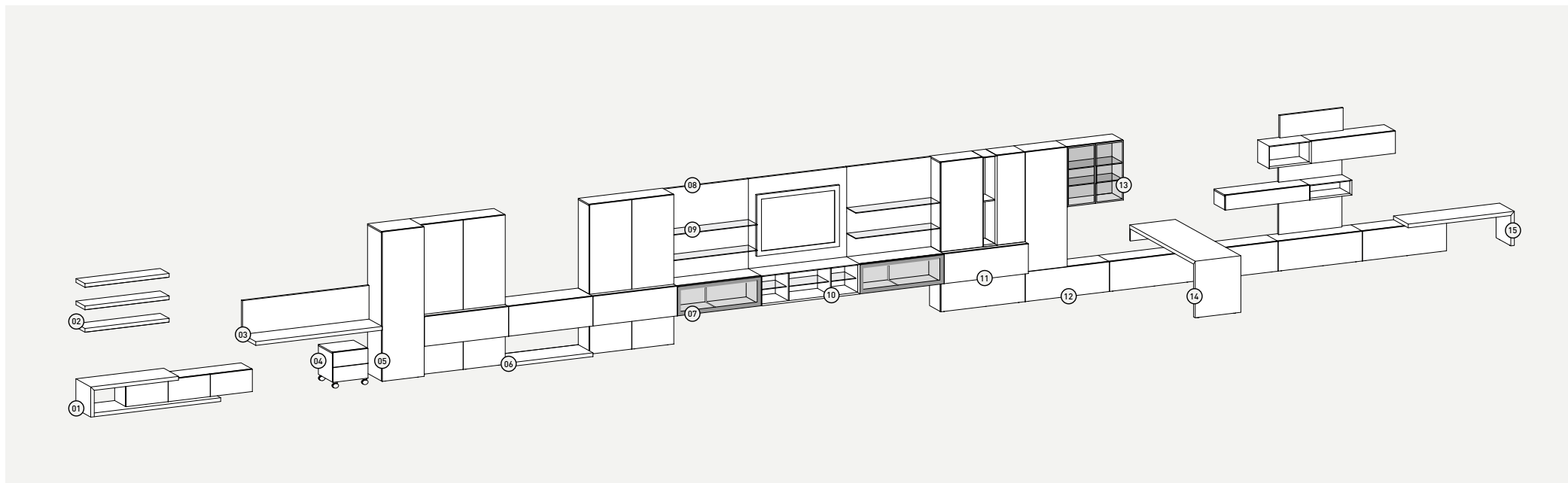

### Tipologie

#### EN Types

<b>01</b> Modulo a C, EN C module	<b>04</b> Cassettiera su ruote, EN Drawer units on castors	<b>07</b> Modulo con anta telaio, EN Door with frame	<b>10</b> Modulo a giorno, EN Open module	<b>13</b> Vetrina Venere, EN Venere module
<b>02</b> Mensole a muro, EN Wall mounted shelves	<b>05</b> Modulo battente, EN Hinged door module	<b>08</b> Boiserie, EN Wall panels	<b>11</b> Modulo ribalta, EN Flap door module	<b>14</b> Scrivania Domino, EN Domino desk
<b>03</b> Console Elle, EN Elle console	<b>06</b> Pedana, EN Base	<b>09</b> Mensola in vetro, EN Glass shelf	<b>12</b> Modulo cassetto, EN Drawer module	<b>15</b> Panca Domino, EN Domino bench

# Battente

## EN Hinged door modules

### Modularità

EN Modularity

L 30 - 40 - 50 - 60 - 80  
 100 - 120 - 140 - 150 - 160  
 180 - 200 - 240 cm  
 P 25 - 35 - 45 - 55 cm  
 H 30 - 40 - 50 - 60 - 70  
 80 - 90 - 100 - 120 - 140  
 150 - 160 - 180 - 210 cm

W 11.81" - 15.75" - 19.69"  
 23.62" - 31.50" - 39.37"  
 47.24" - 55.12" - 59.06"  
 62.99" - 70.87" - 78.74"  
 94.49"  
 D 9.84" - 13.78" - 17.72"  
 21.65"  
 H 11.81" - 15.75" - 19.69"  
 23.62" - 27.56" - 31.50"  
 35.43" - 39.37" - 47.24"  
 55.12" - 59.06" - 62.99"  
 70.87" - 82.68"

^ Disponibile anta con telaio, EN Door with frame available

\*\* Non disponibile  
 P 25 cm, EN D 9.84"  
 not available

\*\*\* Non disponibile  
 P 55 cm, EN D 21.65"  
 not available

Per ulteriori limitazioni consultare il listino,  
 EN For further limitations please see our pricelist

	L 30 cm W 11.81"	L 40 cm W 15.75"	L 50 cm W 19.69"	L 60 cm W 23.62"	L 80 cm W 31.50"	L 100 cm W 39.37"	L 120 cm W 47.24"	L 150 cm W 59.06"	L 160 cm W 62.99"	L 180 cm W 70.87"	L 200 cm W 78.74"	L 240 cm W 94.49"
H 30 cm - 11.81"												
H 40 cm - 15.75"												
H 50 cm - 19.69"												
H 60 cm - 23.62"												
H 70 cm - 27.56"												
H 80 cm - 31.50"												
H 90 cm - 35.43"												
H 100 cm - 39.37"												
H 120 cm - 47.24"												
H 140 cm - 55.12" 150 cm - 59.06" 160 cm - 62.99"												
H 180 cm - 70.87" 210 cm - 82.68"					Non disponibile per moduli People, EN People module not available							

# Ribalta

## EN Flap door modules

People Spazio

### Modularità

EN Modularity

L 40 - 50 - 60 - 70 - 80  
 90 - 100 - 120 - 140 - 150  
 160 - 180 - 210 - 240 cm  
 P 25 - 35 - 45 - 55 cm  
 H 20 - 30 - 40 cm

W 15.75" - 19.69" - 23.62"  
 27.56" - 31.50" - 35.43"  
 39.37" - 47.24" - 55.12"  
 59.06" - 62.99" - 70.87"  
 82.68" - 94.49"  
 D 9.84" - 13.78" - 17.72"  
 21.65"  
 H 7.87" - 11.81" - 15.75"

\* Non disponibile P 25 cm,  
 EN D 9.84" not available

Per ulteriori limitazioni  
 consultare il listino.  
 EN For further limitations  
 please see our pricelist



### Staffe metallo,

EN Metal brackets

Per moduli pensili o a  
 terra da L 100 a 180 cm  
 con frontale intero e  
 L 240 cm con 2 frontali,  
 permettono di sfruttare  
 lo spazio di tutto l'intero  
 vano.  
 EN In hanging or floor  
 sitting modules with  
 W 39.37" to 70.87" with  
 full front and W 94.49"  
 with 2 fronts. These allow  
 to fully use the whole  
 compartment

	L 40 cm W 15.75"	L 50 cm W 19.69"	L 60 cm W 23.62"	L 70 cm W 27.56"	L 80 cm W 31.50"	L 90 cm W 35.43"	L 100 cm W 39.37"	L 120 cm W 47.24"	L 140 cm W 55.12"	L 150 cm W 59.06"	L 160 cm W 62.99"	L 180 cm W 70.87"	L 210 cm W 82.68"	L 240 cm W 94.49"
H 20 cm - 7.87"														
H 30 cm - 11.81"														
H 40 cm - 15.75"														



# Cassetto e cassettone

## EN Drawer and tall drawer modules

### Modularità

EN Modularity

L 30 - 40 - 50 - 60 - 70  
 80 - 90 - 100 - 120 - 140  
 150 - 160 - 180 - 210  
 240 cm  
 P 35 - 45 - 55 cm  
 H 20 - 30 - 40 - 50 - 60  
 80 - 100 cm

W 11.81" - 15.75" - 19.69"  
 23.62" - 27.56" - 31.50"  
 35.43" - 39.37" - 47.24"  
 55.12" - 59.06" - 62.99"  
 70.87" - 82.68" - 94.49"  
 D 13.78" - 17.72" - 21.65"  
 H 7.87" - 11.81" - 15.75"  
 19.69" - 23.62" - 31.50"  
 39.37"

Nei moduli pensili o a terra da L 100 a 180 cm con frontale intero e L 240 cm con 2 frontali, sono presenti staffe in metallo che permettono di sfruttare lo spazio di tutto l'intero vano, <sup>EN</sup> In hanging or floor sitting modules with W 39.37" to 70.87" with full front and W 94.49" with 2 fronts. There are metal brackets that allow to fully use the whole compartment

\* Disponibile solo P 35 cm, <sup>EN</sup> Available only D 13.78"

\*\* Non disponibile P 35 cm, <sup>EN</sup> D 13.78" not available

\*\*\* Non disponibile P 55 cm, <sup>EN</sup> D 21.65" not available

Per ulteriori limitazioni consultare il listino, <sup>EN</sup> For further limitations please see our pricelist

	L 30 cm W 11.81"	L 40 cm W 15.75"	L 50 cm W 19.69"	L 60 cm W 23.62"	L 70 cm W 27.56"	L 80 cm W 31.50"	L 90 cm W 35.43"	L 100 cm W 39.37"	L 120 cm W 47.24"	L 140 cm W 55.12"	L 150 cm W 59.06"	L 160 cm W 62.99"	L 180 cm W 70.87"	L 210 cm W 82.68"	L 240 cm W 94.49"
H 20 cm - 7.87"	***	***													
H 30 cm - 11.81"	***	***													
H 40 cm - 15.75"	*	***													
H 50 cm - 19.69"															
H 60 cm - 23.62"	*	***													
H 80 cm - 31.50"					**	**	**	**	**	**	**	**	**	**	**
H 100 cm - 39.37"				**	**	**	**	**	**	**	**	**	**	**	**

# Moduli a giorno

## EN Open modules

### Modularità\*

EN Modularity\*

P 25 - 35 - 45 cm  
H 20 - 30 - 40 - 50 - 60  
70 - 80 - 90 - 100 - 120  
140 - 150 - 160 cm  
L 20 - 30 - 40 - 50 - 60  
70 - 80 - 90 - 100 - 120  
140 - 150 - 160 cm

D 9.84" - 13.78" - 17.72"  
H 7.87" - 11.81" - 15.75"  
19.69" - 23.62" - 27.56"  
31.50" - 35.43" - 39.37"  
47.24" - 55.12" - 59.06"  
62.99"

W 7.87" - 11.81" - 15.75"  
19.69" - 23.62" - 27.56"  
31.50" - 35.43" - 39.37"  
47.24" - 55.12" - 59.06"  
62.99"

### Ripiano legno,

EN Wooden shelf

Sp 1.4 cm, Th 0.55"

P 25 - 35 - 45 cm  
L da 20 a 60 cm

D 9.84" - 13.78" - 17.72"  
W from 7.87" to 23.62"

### Divisori verticali,

EN Vertical partitions

Sp 1.4 cm, Th 0.55"

P 25 - 35 - 45 cm  
L da 20 a 60 cm

D 9.84" - 13.78" - 17.72"  
W from 7.87" to 23.62"

### Moduli con ripiano in vetro,

EN Modules with glass shelf

Sp 1 cm, Th 0.39"

L 30 - 40 - 50 - 60 cm  
H 30 - 40 - 50 - 60 cm  
P 25 - 35 - 45 cm

W 11.81" - 15.75" - 19.69"  
23.62"  
H 11.81" - 15.75" - 19.69"  
23.62"  
D 9.84" - 13.78" - 17.72"

### Moduli con ripiano vetro retroilluminato,

EN Modules with backlit glass shelf

Sp 1 cm, Th 0.39"

L 30 - 40 - 50 - 60 cm  
H 30 - 40 - 50 - 60 cm  
P 25 - 35 - 45 cm

W 11.81" - 15.75" - 19.69"  
23.62"  
H 11.81" - 15.75" - 19.69"  
23.62"  
D 9.84" - 13.78" - 17.72"

\* Per limitazioni consultare il listino,  
EN For limitations please see our pricelist

### Accessori

EN Accessories

#### Contenitori cuoio,

EN Hard leather boxes

L 40 - 60 cm  
H 20 - 30 cm  
P 25 - 35 - 45 cm

W 15.75" - 23.62"  
H 7.87" - 11.81"  
D 9.84" - 13.78" - 17.72"

Finiture, EN Finishes  
Moro, Nero, Siena

### Finiture

EN Finishes

Laccato Opaco,  
EN Matt Lacquered

Essenza, EN Wood:  
Borgogna, Canaletto,  
Rovere Fumo, Rovere  
Grigio, Rovere Laguna,  
Rovere Naturale, Rovere  
Tabacco

#### Schiene, EN Back Panels

Laccato Opaco,  
EN Matt Lacquered

Essenza, EN Wood:  
Borgogna, Canaletto,  
Rovere Fumo, Rovere  
Grigio, Rovere Laguna,  
Rovere Naturale, Rovere  
Tabacco

Materico Marmo Opaco o  
Lucido, EN Matt or Glossy  
Marble Materico:  
Emperador, Fior di Pesco,  
Gioia di Carrara, Grafite

Specchio, EN Mirror:  
Argento, Bronzo, Piombo



# Vetrina Venere

## EN Venere module

People Spazio

### Modularità

EN Modularity

Sp 2.1 cm  
P 32.4 - 42.4 cm  
L 40 - 80 cm  
H 40 - 80 cm

Th 0.83"  
D 12.76" - 16.69"  
W 15.75" - 31.50"  
H 15.75" - 31.50"

Può essere fissata a  
muro o su boiserie,  
EN It can be wall hanging  
or hanging on wall panels

### Aperture

EN Opening

Battente, EN Hinged door

Ribalta con pistone,  
EN Flap door with piston

### Attrezzabilità

EN Accessories

Ripiani in vetro,  
EN Glass shelves  
Sp 1 cm, Th 0.39"

Finitura, EN Finish  
Trasparente Argento

#### Illuminazione posteriore,

EN Back lighting

### Finiture

EN Finishes

Laccato Opaco o Lucido,  
EN Matt or High Gloss  
Lacquered

Essenza, EN Wood:  
Borgogna, Canaletto,  
Rovere Fumo, Rovere  
Grigio, Rovere Laguna,  
Rovere Naturale, Rovere  
Tabacco

#### Schienale, EN Back panel

Specchio Argento con  
serigrafia, EN Argento

silkscreen printed mirror:  
Bronzo, Titanio

#### Maniglia e telaio,

EN Handle and frame

Finitura Metallo Lucido,  
EN Glossy Metal finish:  
Bronzo, Titanio

#### Anta, EN Door

Vetro trasparente con  
serigrafia perimetrale,  
EN Transparent glass with  
perimetral silkscreen  
print: Bronzo, Titanio

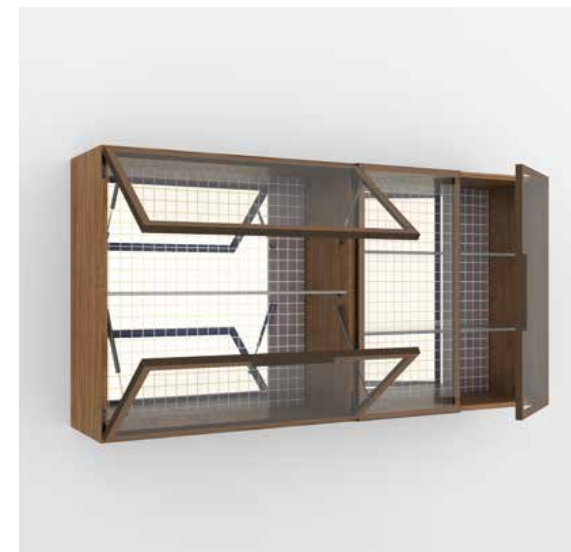

# Moduli C

## EN C modules

### Tipologie

EN Types

Con inserimento di moduli H 20 - 30 cm,  
EN Can accommodate modules  
H 7.87" - 11.81"

L 125 - 185 - 245 cm  
P 45 - 55 - 65 cm  
H 30 - 40 cm

W 49.21" - 72.83" - 96.46"  
D 17.72" - 21.65" - 25.59"  
H 11.81" - 15.75"

01  
Tipo X, EN Type X

02  
Tipo Y con vassoio,  
EN Type Y with single tray

03  
Tipo Z con coppia di  
vassoi, EN Type Z with pair  
of trays

### Finiture

EN Finishes

Essenza, EN Wood:  
Borgogna, Canaletto,  
Rovere Fumo, Rovere  
Grigio, Rovere Laguna,  
Rovere Naturale, Rovere  
Tabacco

Laccato Opaco o Lucido,  
EN Matt or High Gloss  
Lacquered

### Vassoio, EN Tray

Metallo colore Alluminio,  
EN Aluminium colored  
metal



01



02



03

# Panca Domino

## EN Domino bench

### Tipologie

EN Types

Sp 5 cm  
P 45 - 55 - 65 cm  
H 36 - 46 cm  
L da 90 a 210 cm

Th 1.97"  
D 17.72" - 21.65" - 25.59"  
H 14.17" - 18.11"  
W from 35.43" to 82.68"

### Finiture

EN Finishes

Essenza, EN Wood:  
Borgogna, Canaletto,  
Rovere Fumo, Rovere  
Grigio, Rovere Laguna,  
Rovere Naturale, Rovere  
Tabacco

Laccato Opaco o Lucido,  
EN Matt or High Gloss  
Lacquered



# Pianali e pedane

## EN Platforms and bases

### Tipologie

#### EN Types

#### A terra, EN Floor sitting

Sp 5 cm  
 P 45 - 55 - 65 cm  
 L 50 - 60 - 70 - 80 - 90  
 100 - 120 - 140 - 150  
 160 - 180 - 200 - 210 - 240  
 300 cm

Th 1.97"  
 D 17.72" - 21.65" - 25.69"  
 W 19.69" - 23.62" - 27.56"  
 31.50" - 35.43" - 39.37"  
 47.24" - 55.12" - 59.06"  
 62.99" - 70.87" - 78.74"  
 82.68" - 94.49" - 118.11"

Le pedane a terra sono dotate di piedini regolabili, EN Floor sitting bases are equipped with adjustable feet

Finiture, EN Finishes  
 Materico: Bianco, Cenere, Seta, Alaska, Corsica

Essenza, EN Wood:  
 Borgogna, Canaletto, Rovere Fumo, Rovere Grigio, Rovere Laguna, Rovere Naturale, Rovere Tabacco

Laccato Opaco o Lucido, EN Matt or High Gloss Lacquered

#### A terra o pensili, EN Floor sitting or suspended

Sp 10 cm  
 P 55 - \*65 cm  
 L 50 - 60 - 70 - 80 - 90  
 100 - 120 - 140 - 150  
 160 - 180 - 200 - 210  
 240 cm

Th 3.94"  
 D 21.65" - \*25.59"  
 W 19.69" - 23.62" - 27.56"  
 31.50" - 35.43" - 39.37"  
 47.24" - 55.12" - 59.06"  
 62.99" - 70.87" - 78.74"  
 82.68" - 94.49"

\* Disponibile solo a terra, EN Available only floor sitting

Finiture, EN Finishes  
 Essenza, EN Wood:  
 Borgogna, Canaletto, Rovere Fumo, Rovere Grigio, Rovere Laguna, Rovere Naturale, Rovere Tabacco

Laccato Opaco, EN Matt Lacquered



# Consolle Elle

## EN Elle console

### Tipologie

#### EN Types

Sp 5 cm  
 P 45 - 55 cm  
 L 50 - 60 - 70 - 80 - 90  
 100 - 120 - 140 - 150  
 160 - 180 - 200 - 210 cm

Th 1.97"  
 D 17.72" - 21.65"  
 W 19.69" - 23.62" - 27.56"  
 31.50" - 35.43" - 39.37"  
 47.24" - 55.12" - 59.06"  
 62.99" - 70.87" - 78.74"  
 82.68"

Lo scrittoio deve essere fissato a muro e supportato da boiserie di pari larghezza. EN The desk must be wall mounted and must always be used in combination with a wall panel of the same width.

### Finiture

#### EN Finishes

Materico: Bianco, Cenere, Seta, Alaska, Corsica

Essenza, EN Wood:  
 Borgogna, Canaletto, Rovere Fumo, Rovere Grigio, Rovere Laguna, Rovere Naturale, Rovere Tabacco

Laccato Opaco o Lucido, EN Matt or High Gloss Lacquered

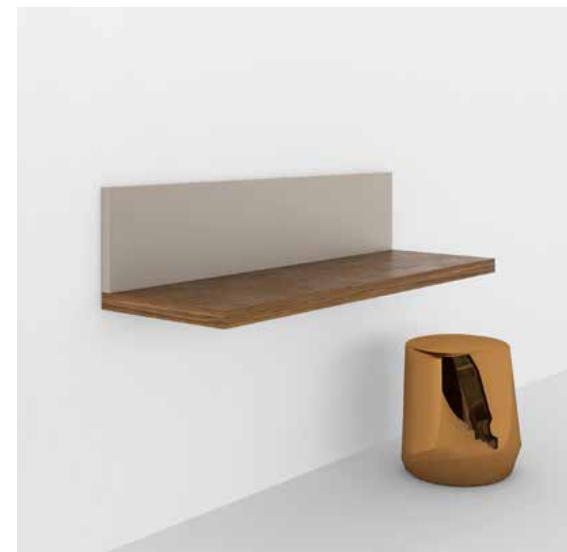



# Scrivania Domino

## EN Domino desk

### Tipologie

EN Types

**01**  
Scrivania con fianco legno singolo per utilizzo con staffe a muro, EN Desk with one wooden side and with wall supports

Sp 5 cm  
L da 90 a 210 cm  
P 45 - 55 - 65 cm  
H 76 cm

Th 1.97"  
W from 35.43" to 82.68"  
D 17.72" - 21.65" - 25.59"  
H 29.92"

**02**  
Scrivania con gamba metallica singola per utilizzo con staffe a muro, EN Desk with one metal side and with wall supports

**03**  
Scrivania autoportante, EN Free-standing desk

Sp 5 cm  
L da 90 a 210 cm  
P 45 - 55 - 65 cm  
H 76 cm

Th 1.97"  
W from 35.43" to 82.68"  
D 17.72" - 21.65" - 25.59"  
H 29.92"

**03a**  
Con fianchi legno Sp 5 cm, EN With wooden sides  
Th 1.97"

**03b**  
Con gambe metalliche, EN With metal sides

### Finiture

EN Finishes

Essenza, EN Wood: Borgogna, Canaletto, Rovere Fumo, Rovere Grigio, Rovere Laguna, Rovere Naturale, Rovere Tabacco

Laccato Opaco o Lucido, EN Matt or High Gloss Lacquered



01



02

### Accessori

EN Accessories

**Cassettiera con ruote,** EN Drawer unit on castors

Per moduli, EN For modules

P 45 - 55 cm  
L max 90 cm  
H 40 cm

D 17.72" - 21.65"  
W max 35.43"  
H 15.75"

**Separatore in metacrilato,** EN Methacrylate spacers

H 10 - 20 - 30 - 40 cm  
P 32 - 42 - 52 cm

H 3.94" - 7.87" - 11.81" - 15.75"  
D 12.60" - 16.54" - 20.47"



03a



03b



03c



03d



03e

# Scrittoio Ala

## EN Ala desk

### Tipologie

#### EN Types

Frontale con 2 cassetti,  
EN 2 drawer desk

L 120 H 10 P 61 cm  
W 47.24" H 3.94"  
D 24.02"

Frontale con 3 cassetti,  
EN 3 drawer desk

L 180 H 10 P 61 cm  
W 70.87" H 3.94" D 24.02"

Lo scrittoio deve essere  
fissato esclusivamente ai  
pannelli legno a muro,  
EN The desk must be fixed  
exclusively to the wall  
panels

### Pannelli legno,

#### EN Wood wall panels

L 120 - 180 cm  
H 40 - 60 - 90 cm  
P 5 cm

W 47.24" - 70.87"  
H 15.75" - 23.62" - 35.43"  
D 1.97"

### Finiture

#### EN Finishes

#### Struttura, EN Structure

Laccato Opaco o Lucido,  
EN Matt or High Gloss  
Lacquered

Essenza, EN Wood:  
Borgogna, Canaletto,  
Rovere Fumo, Rovere  
Grigio, Rovere Laguna,  
Rovere Naturale, Rovere  
Tabacco

#### Frontale, EN Front

Laccato Opaco o Lucido,  
EN Matt or High Gloss  
Lacquered

Essenza, EN Wood:  
Borgogna, Canaletto,  
Rovere Fumo, Rovere  
Grigio, Rovere Laguna,  
Rovere Naturale, Rovere  
Tabacco

Cuoio\*, EN Leather\*  
Moro, Nero, Siena

\* Abbinabile solo a  
struttura Laccato Opaco  
o Essenza, EN To combine  
only with for Matt  
Lacquered or Wooden  
structure

#### Pannello, EN Panel

Laccato Opaco o Lucido,  
EN Matt or High Gloss  
Lacquered

Essenza, EN Wood:  
Borgogna, Canaletto,  
Rovere Fumo, Rovere  
Grigio, Rovere Laguna,  
Rovere Naturale, Rovere  
Tabacco



# Mensole a muro

## EN Wall mounted shelves

### Modularità

#### EN Modularity

Sp 3 - 5 cm  
P 28 cm  
L 30 - 40 - 50 - 60 - 70  
80 - 90 - 100 - 120 - 140  
150 - 160 - 180 - 200  
210 - 240 cm

Th 1.18" - 1.97"  
D 11.02"  
W 11.81" - 15.75" - 19.69"  
23.62" - 27.56" - 31.50"  
35.43" - 39.37" - 47.24"  
55.12" - 59.06" - 62.99"  
70.87" - 78.74" - 82.68"  
94.49"

### Finiture

#### EN Finishes

Laccato Opaco o Lucido,  
EN Matt or High Gloss  
Lacquered

Materico: Bianco, Cenere,  
Seta, Alaska, Corsica

Essenza, EN Wood:  
Borgogna, Canaletto,  
Rovere Fumo, Rovere  
Grigio, Rovere Laguna,  
Rovere Naturale, Rovere  
Tabacco



# Elettrificazione

## EN Wiring

### Tipologie

EN Types

#### Passacavi, EN Grommet

È possibile inserirli nelle pedane, nei cappelli, nelle basi, nei fianchi, nei divisori e nelle schiene dei moduli, nei top e nelle mensole. EN They can be inserted in platforms, finishing tops, bases, partitions and module backs, tops and shelves

Finiture, EN Finishes Nero o Alluminio, EN Black or Aluminium

**01**  
Passacavi quadrato,  
EN Squared grommet  
L 8 cm W 3.15"

**02**  
Passacavi circolare,  
EN Round grommet  
Ø 7.4 cm Ø 2.91"

**03**  
Passacavi rettangolare,  
EN Rectangular grommet  
L 18 H 5 cm  
W 7.09" H 1.97"

### Sistema IR

EN IR System

Permette di acquisire i segnali infrarossi di telecomandi audio e video e di trasmetterli ai dispositivi posti all'interno di un vano senza aprire l'anta, EN It receives infrared signals from your remote controls and sends them to your components with no need to open the door.

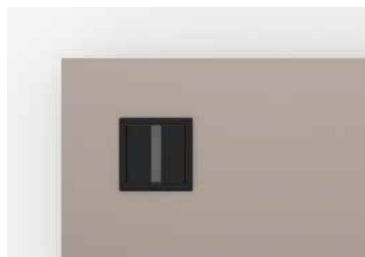

01



03



02

# Illuminazione

## EN Lighting

People Spazio

### Tipologie

EN Types

**01**  
Retroilluminazione per moduli o boiserie,  
EN Back lighting for modules and wall panels

Ogni 10 cm da L 10 a 210 cm, EN Every 3.94" from W 3.94" to 82.68"

**02**  
Faretto led per vani,  
EN LED spotlight for compartments

Ø 3 cm - 1.18"

Finitura, EN Finish Alluminio, EN Aluminium

**03**  
Ripiani in vetro retro illuminato\*, EN Backlit glass shelves

\* Disponibile solo per moduli a giorno, EN Available only for open modules



01



02



03

# Accessori

## EN Accessories

People Spazio

### Tipologie\*

#### EN Types\*

<p><b>01</b> Portaposate, EN Cutlery organiser</p> <p>L 30 cm P 36 - 46 cm Sp 4.3 cm</p> <p>W 11.81" D 14.17" - 18.11" Th 1.69"</p> <p>Finitura, EN Finish Frassino Nero, EN Black Ash</p>	<p><b>03</b> Divisori interni, EN Organizer</p> <p>Vaschetta, EN Tray L 15 cm P 36 - 46 cm H 4.3 cm</p> <p>W 5.91" D 14.17" - 18.11" H 1.69"</p> <p>Telaio divisorio, EN Spacer frame L 26.8 cm P 36 - 46 cm H 4.3 cm</p> <p>W 10.55" D 14.17" - 18.11" H 1.69"</p> <p>Croce, EN Cross shape Scaletta, EN Step tray L 25.5 P 12.5 H 3 cm W 10.04" D 4.92" H 1.18"</p> <p>Finitura, EN Finish Frassino Nero, EN Black Ash</p>	<p><b>04</b> Tappettino per fondo cassetto in pelle sintetica, EN Synthetic leather mat for drawer interior</p> <p>P 35 - 45 - 55 cm L 30 - 40 - 50 - 60 - 70 80 - 90 - 100 - 120 - 140 150 - 160 - 180 cm</p> <p>D 13.78" - 17.72" - 21.65" W 11.81" - 15.75" - 19.69" 23.62" - 27.56" - 31.50" 35.43" - 39.37" - 47.24" 55.12" - 59.06" - 62.99" 70.87"</p> <p>Finitura, EN Finish Pelle Sintetica, EN Synthetic Leather: Creta, Elephant</p>
<p><b>02</b> Portapiatti, EN Organizer for dishes</p> <p>Base con fori per cilindri, EN Base with holes for sticks L 52 - 82 cm P 36 - 46 cm Sp 2 cm</p> <p>W 20.47" - 32.28" D 14.17" - 18.11" Th 0.79"</p> <p>Cilindri, EN Stick set H 16 cm - 6.30"</p> <p>Finitura, EN Finish Frassino Nero, EN Black Ash</p>		

\* Accessori disponibili anche per madie,  
EN Accessories available also for sideboards



01



02



03



04

**Boiserie,**  
**EN Wall panels**



# Caratteristiche

## EN Characteristics

### Boiserie standard EN Solid wall panel

Struttura realizzata da pannelli in particelle di legno di spessore 3.5 cm, fissati al muro. In legno, rivestiti in vetro o imbottiti, è possibile accostare tra loro pannelli con finiture diverse, ad esclusione di quelli in vetro.

EN Structure made of a 1.38" -thick engineered wood panels which are wall mounted. Available in wood finish, covered in glass or upholstery, which can be mixed and matched, except for glass-covered panels

	Legno, EN Wood Sp 4.5 cm, Th 1.77"	Vetro, EN Glass Sp 5 cm, Th 1.97"	Imbottite, EN Upholstered Sp 7 cm, Th 2.76"
<b>Accessori, EN Accessories</b>			
Moduli pensili, EN Hanging modules			
Moduli a giorno, EN Open modules			
Vetrina Venere, EN Venere module			
Mensola legno sp 3 cm, EN Wood shelf th 1.18"	•		
Mensola vetro, EN Glass shelf			
Mensola metallo, EN Metal shelf	•		
Pedana, EN Base	•	•	•
Distanziali, EN Spacers	•	•	•
<b>Illuminazione, EN Lighting</b>			
Retroilluminazione, EN Back Lighting	•	•	
Ripiano vetro retroilluminato, EN Backlit glass shelf			
<b>Elettificazione, EN Wiring</b>			
Passacavi, EN Hole grommet	•		
Scatola elettrica, EN J-boxes	•		•
<b>Finiture, EN Finishes</b>			
Laccato, EN Lacquered	•		
Essenza, EN Wood	•		
Materico	•		
Pietra, EN Slate			
Vetro, EN Glass		•	
Specchio, EN Mirror		•	
Tessuto, EN Fabric			•
Pelle, EN Leather			•
Pelle Sintetica, EN Synthetic Leather			•

### Boiserie folding EN Hollow wall panel

Struttura realizzata con lavorazione a folding, tagliando i pannelli di legno a 45° e creando una connessione continua. Questo sistema consente di avere uno scanco tra la parete e la struttura, utile a fissare attaccaglie che sorreggano eventuali moduli o mensole. È possibile accostare boiserie folding a boiserie standard con finiture diverse, fatta eccezione per quelle in vetro.

EN A structure obtained by cutting and folding the wood panels at 45° thus creating a continuous connection/surface. This system creates a recess between the wall and the structure which can be useful for securing brackets to support any modules or shelves. Hollow wood panels can be mixed and matched with solid wood panels with different finishes, except for glass-covered panels

	Legno, EN Wood Sp 4.5 cm, Th 1.77"
<b>Accessori, EN Accessories</b>	
Moduli pensili, EN Hanging modules	•
Moduli a giorno, EN Open modules	•
Vetrina Venere, EN Venere module	•
Mensola legno sp 1.4 - 3 cm, EN Wood Shelf th 0.55" - 1.18"	•
Mensola vetro, EN Glass Shelf	•
Mensola metallo, EN Metal shelf	•
Pedana, EN Base	•
Distanziali, EN Spacers	•
<b>Illuminazione, EN Lighting</b>	
Retroilluminazione, EN Back Lighting	•
Ripiano vetro retroilluminato, EN Backlit glass shelf	•
<b>Elettificazione, EN Wiring</b>	
Passacavi, EN Hole grommet	•
Scatola elettrica, EN J-boxes	•
<b>Finiture, EN Finishes</b>	
Laccato, EN Lacquered	•
Essenza, EN Wood	•
Materico	
Pietra, EN Slate	•
Vetro, EN Glass	
Specchio, EN Mirror	
Tessuto, EN Fabric	
Pelle, EN Leather	
Pelle Sintetica, EN Synthetic Leather	

# Componenti

## EN Components

Boiserie

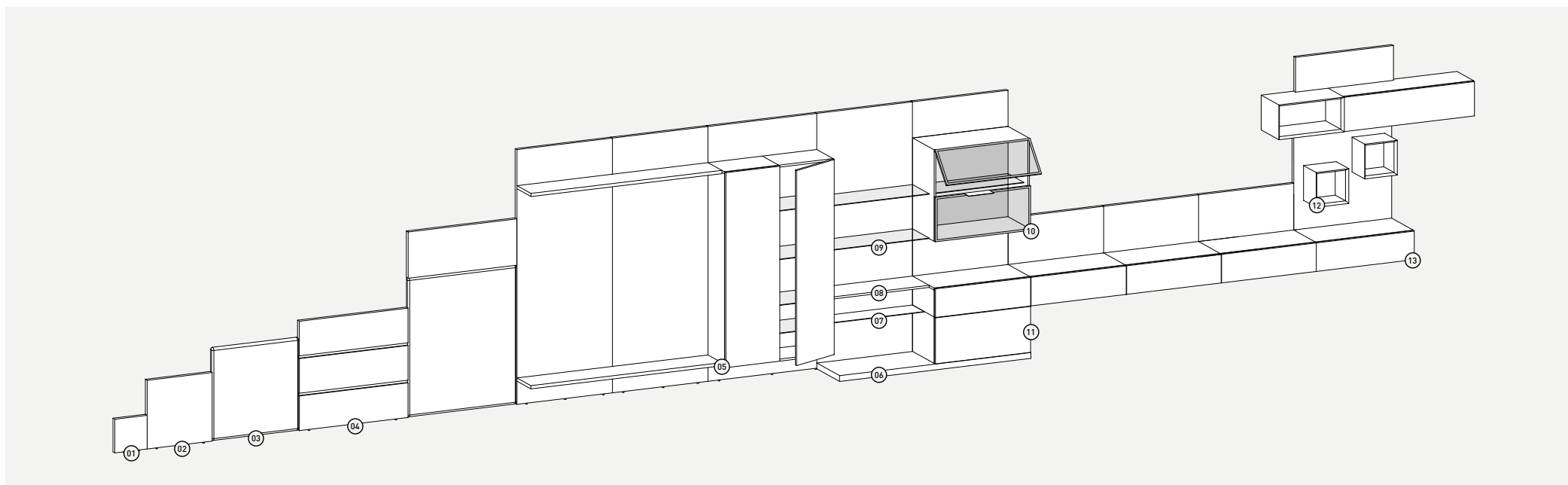

### Tipologie

#### EN Types

<b>01</b> Boiserie standard, EN Standard wall panel	<b>04</b> Boiserie con distanziali, EN Wall panel with spacers	<b>07</b> Mensola metallo, EN Metal shelf	<b>10</b> Vetrina Venere, EN Venere module	<b>13</b> Modulo ribalta, EN Flap door module
<b>02</b> Boiserie folding, EN Hollow wall panel	<b>05</b> Modulo sospeso battente, EN Hanging hinged module	<b>08</b> Mensola legno, EN Wooden shelf	<b>11</b> Modulo cassetto, EN Drawer unit	
<b>03</b> Boiserie imbottita, EN Upholstered wall panel	<b>06</b> Pedana, EN Base	<b>09</b> Mensola vetro, EN Glass shelf	<b>12</b> Modulo a giorno, EN Open module	

# Boiserie folding

## EN Hollow wall panels

### Modularità

EN Modularity

#### Folding a terra o pensili,\*

EN Hollow floor sitting or wall mounted\*

Sp 4,5 cm  
L da 30 a 100 cm  
H da 30 a \*\*210 cm

L da 101 a 210 cm  
H da 30 a 100 cm

D 1.77"  
W from 11.81" to 39.37"  
H from 11.81" to \*\*82.68"

W from 39.76" to 82.68"  
H from 11.81" to 39.37"

\* Le boiserie H 180 - 210 cm sono previste solo a terra. EN H 70.87" - 82.68"  
Wall panel only for floor-sitting modet

\*\* Le boiserie in pietra sono previste H max 90 cm. EN Wall panels in slate are envisaged with H max 35.43"

In presenza di moduli applicati nella parte superiore del pannello sono presenti dei fori per la regolazione delle attaccaglie. EN Wall panels with hanging modules always have regulation holes on the upper edge

### Accessori

EN Accessories

#### Moduli pensili,

EN Suspended modules  
Modularità, EN Modularity  
pag. 222, 224, 226, 228

Possono essere fissati a passo 10 cm, EN Can be set at 3.94" pace

Non possono essere fissati nei primi 10 cm inferiore della boiserie. EN Cannot be fixed to the first 3.94" from the bottom of the wall panels

#### Mensole sp 1.4 cm,

EN Shelves th 0.55"

P 28 cm  
L 30 - 40 - 50 - 60 - 70  
80 - 90 - 100 - 120 - 140  
150 - 160 - 180 - 200  
210 - 240 cm

D 11.02"  
W 11.81" - 15.75" - 19.69"  
23.62" - 27.56" - 31.50"  
35.43" - 39.37" - 47.24"  
55.12" - 59.06" - 62.99"  
70.87" - 78.74" - 82.68"  
94.49"

Distanza minima in altezza tra due mensole 10 cm, EN Minimum height distances of 3.94" between the two shelves

Possono essere fissate a 20 cm dall'alto e 10 cm dal basso della boiserie folding. EN Can be fixed at 7.87" cm from the top and 3.94" from the bottom of hollow wall panels

#### Mensole sp 3 cm,

EN Shelves th 1.18"

P 28 cm  
L 30 - 40 - 50 - 60 - 70  
80 - 90 - 100 - 120 - 140  
150 - 160 - 180 - 200  
210 - 240 cm

D 11.02"  
W 11.81" - 15.75" - 19.69"  
23.62" - 27.56" - 31.50"  
35.43" - 39.37" - 47.24"  
55.12" - 59.06" - 62.99"  
70.87" - 78.74" - 82.68"  
94.49"

Possono essere fissate a 20 cm dall'alto e 10 cm dal basso della boiserie folding. EN Can be fixed at 7.87" from the top and 3.94" from the bottom of hollow wall panels

Possono essere fissate a passo 10 cm in larghezza e a passo 1 cm in altezza. EN Can be fixed every 3.94" in width and every 0.39" in height

Se accostate a moduli sospesi, possono essere allineate a filo superiore o inferiore del modulo. EN If combined with modules, they can be aligned to the upper/lower edge

Possono essere fissate a più boiserie accostate. EN Can be fixed on multiple wall panels placed next to one another

Non possono essere fissate al filo superiore o a filo inferiore della boiserie. EN They cannot be fixed flush to the upper/lower edge of wall panels

#### Mensole metallo,

EN Metal shelves  
pag. 255

#### Mensole vetro,

EN Glass shelves  
pag. 255

#### Mensola in vetro retroilluminato,

EN Backlit glass shelf  
pag. 256

#### Distanziali, EN Spacers

pag. 254

#### Pedana, EN Base

pag. 232

#### Luci led, EN Lighting

pag. 256

### Finiture

EN Finishes

Laccato Opaco o Lucido, EN Matt or High Gloss  
Lacquered

Essenza, EN Wood:  
Borgogna, Canaletto,  
Rovere Fumo, Rovere  
Grigio, Rovere Laguna  
Rovere Naturale, Rovere  
Tabacco

Pietra, EN Slate:  
Blackline, Multicolor

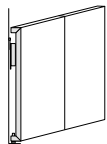

Sezione pannello folding,  
EN Section of hollow wall  
panel

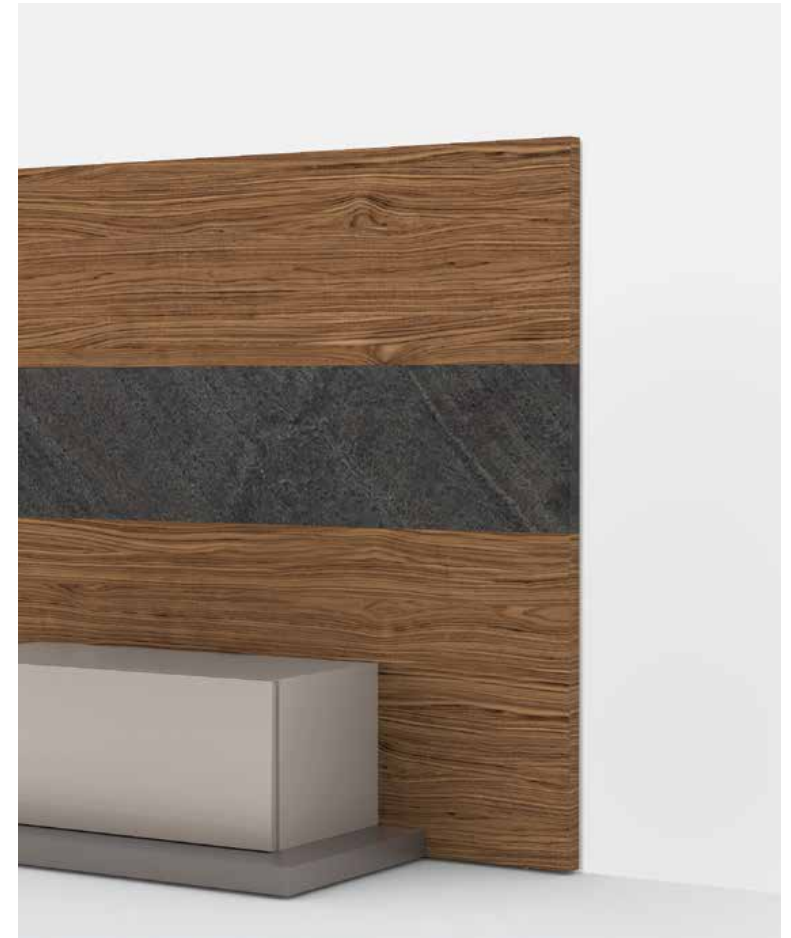

# Boiserie standard

## EN Solid wall panels

### Modularità

EN Modularity

#### Standard a terra o pensili,\* EN Solid floor sitting or wall mounted\*

Sp 4,5 cm  
L da 30 a 210 cm  
H da 30 a 120 cm

L da 30 a 100 cm  
H da 30 a 210 cm

Th 1.77"  
W from 11.81" to 82.68"  
H from 11.81" to 47.24"

W from 11.81" to 39.37"  
H from 11.81" to 82.68"

\* Le Boiserie H 180 - 210 cm sono previste solo a terra. EN H 70.87" - 82.68"  
Wall panel only for floor-sitting model

### Accessori

EN Accessories

#### Mensole Sp 3 cm, EN Shelves Th 1.18"

P 28 cm  
L 30 - 40 - 50 - 60 - 70  
80 - 90 - 100 - 120 - 140  
150 - 160 - 180 - 200  
210 - 240 cm

D 11.02"  
W 11.81" - 15.75" - 19.69"  
23.62" - 27.56" - 31.50"  
35.43" - 39.37" - 47.24"  
55.12" - 59.06" - 62.99"  
70.87" - 78.74" - 82.68"  
94.49"

Possono essere fissate a passo 10 cm in larghezza e a passo 1 cm in altezza, EN Can be fixed every 3.94" in width and every 0.39" in height

Possono essere fissate a 20 cm dall'alto e 10 cm dal basso della boiserie folding, EN Can be fixed at 7.87" cm from the top and 3.94" from the bottom of hollow wall panels

Se accostate a moduli sospesi, possono essere allineate a filo superiore o inferiore del modulo, EN If combined with modules, they can be aligned to the upper/lower edge

Possono essere fissate a più boiserie accostate, EN Can be fixed on multiple wall panels placed next to one another

Non possono essere fissate al filo superiore o a filo inferiore della boiserie, EN They cannot be fixed flush to the upper/lower edge of wall panels

#### Mensole metallo, EN Metal shelves

pag. 255

#### Distanziali, EN Spacers

pag. 254

#### Pedana, EN Base

pag. 232

#### Luci led, EN Lighting

pag. 256

### Finiture

EN Finishes

Laccato Opaco o Lucido, EN Matt or High Gloss  
Lacquered

Essenza, EN Wood:  
Borgogna, Canaletto,  
Rovere Fumo, Rovere  
Grigio, Rovere Laguna  
Rovere Naturale, Rovere  
Tabacco

Materico: Bianco, Cenere,  
Seta, Alaska, Corsica

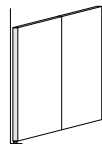

Sezione pannello standard, EN Section of standard panel

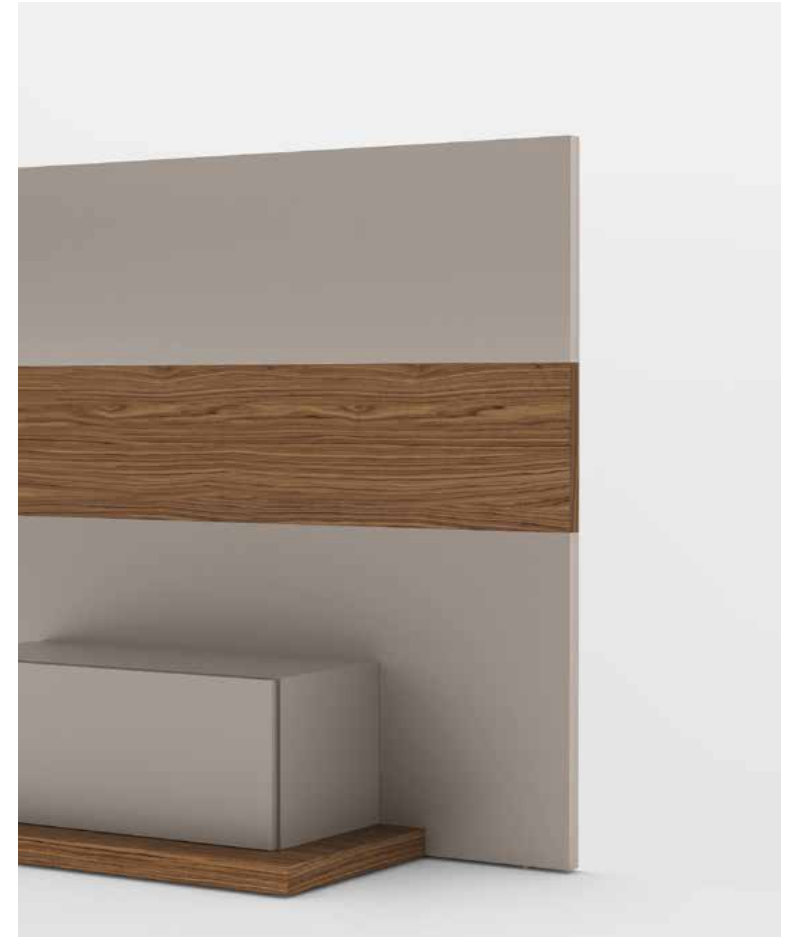

# Boiserie standard imbottite

## EN Upholstered wall panels

### Modularità

#### EN Modularity

A terra o pensili\*,  
EN Floor sitting or wall  
mounted\*

Sp 7 cm  
L da 30 a 210 cm  
H da 30 a 120 cm

Th 2.76"  
W from 11.81" to 82.68"  
H from 11.81" to 47.24"

\* Le boiserie H 180 - 210  
cm sono previste solo a  
terra, EN H 70.87" - 82.68"  
Wall panel only for floor-  
sitting model

Le boiserie imbottite  
possono essere  
affiancate da boiserie  
standard legno e folding.  
EN Upholstered wall  
panels can be used next  
to solid wooden wall  
panels and hollow wall  
panels

### Accessori

#### EN Accessories

Distanziali, EN Spacers  
pag. 254

### Finiture

#### EN Finishes

Rivestimento, EN Cover:

Tessuto sfoderabile,  
EN Removable cover

Pelle o Pelle Sintetica  
non sfoderabile,  
EN Leather or Synthetic  
Leather



# Boiserie standard vetro

## EN Glass wall panels

### Modularità

#### EN Modularity

A terra o pensili\*,  
EN Floor sitting or wall  
mounted\*

Sp 5 cm  
L da 30 a 100 cm  
H da 30 a 210 cm

Th 1.97"  
W from 11.81" to 39.37"  
H from 11.81" to 82.68"

W from 39.76" to 82.68"  
H from 11.81" to 39.37"

\* Le boiserie H 180-210  
cm sono previste solo a  
terra e possono essere  
affiancate solo da  
boiserie vetro,  
EN H 70.87" - 82.68" Wall  
panels can only be floor-  
sitting and only glass wall  
panels can be placed next  
to one another

### Accessori

#### EN Accessories

Distanziali, EN Spacers  
pag. 254

Pedana, EN Base  
pag. 232

Luci led, EN Lighting  
pag. 256

### Finiture

#### EN Finishes

Vetro, EN Glass:  
Laccato Opaco o Lucido,  
EN Matt or Glossy  
Lacquered, Metallizzato

Specchio, EN Mirror:  
Argento, Bronzo, Piombo

Vetro Marmo Opaco o  
Lucido, EN Matt or Glossy  
Marble Glass:  
Amani, Calacatta, Sahara





# Distanziali

## EN Spacers

### Modularità

#### EN Modularity

Sp 2.2 cm  
P 2.5 cm  
L da 30 a 240 cm

Th 0.87"  
D 0.98"  
W from 11.81" a 94.49"

Per composizioni più lunghe di 240 cm, i distanziali verranno uniti in corrispondenza di un accostamento tra boiserie, <sup>EN</sup> For compositions longer than 94.49", the spacers will be combined at panel joints

### Finiture

#### EN Finishes

Laccato Opaco o Lucido, <sup>EN</sup> Matt or High Gloss  
Lacquered,

Essenza, <sup>EN</sup> Wood:  
Borgogna, Canaletto, Rovere Fumo, Rovere Grigio, Rovere Laguna, Rovere Naturale, Rovere Tabacco

Finiture Metallo Opaco o Lucido, <sup>EN</sup> Matt or Glossy  
Metal Finishes:  
Bronzo, Champagne, Cromo, Selenio, Titanio



# Mensole

## EN Shelves

### Tipologie

#### EN Types

#### Mensole legno, <sup>EN</sup> Wooden shelves

Sp \*1.4 - 3 cm  
P 28 cm  
L 30 - 40 - 50 - 60 - 70  
80 - 90 - 100 - 120 - 140  
150 - 160 - 180 - 200  
210 - 240 cm

Th \*0.55" - 1.18"  
D 11.02"  
W 11.81" - 15.75" - 19.69"  
23.62" - 27.56" - 31.50"  
35.43" - 39.37" - 47.24"  
55.12" - 59.06" - 62.99"  
70.87" - 78.74" - 82.68"  
94.49"

\*Disponibile solo per boiserie folding, <sup>EN</sup> Available only for hollow wall panels

Finitura, <sup>EN</sup> Finish  
Essenza, <sup>EN</sup> Wood:  
Borgogna, Canaletto, Rovere Fumo, Rovere Grigio, Rovere Laguna, Rovere Naturale, Rovere Tabacco

Laccato Opaco o Lucido, <sup>EN</sup> Matt or High Gloss  
Lacquered

Materico: Bianco, Seta, Cenere, Alaska, Corsica

#### Mensole vetro, <sup>EN</sup> Glass shelves

Sp 1.2 cm  
P 28 cm  
L 60 - 70 - 80 - 90 - 100  
120 - 140 - 150 - 160  
180 - 200 - 210 cm

Th 0.47"  
D 11.02"  
W 23.62" - 27.56" - 31.50"  
35.43" - 39.37" 47.24"  
55.12" - 59.06" - 62.99"  
70.87" - 78.74" - 82.68"

Finitura, <sup>EN</sup> Finish  
Trasparente Piombo

Devono essere fissate tra due boiserie folding della stessa larghezza, <sup>EN</sup> Must be installed between two hollow wall panels of the same width

#### Mensole metallo, <sup>EN</sup> Metal shelves

Sp 0.3 cm  
P 23 cm  
L 50 - 100 - 150 cm

Th 0.12"  
D 9.06"  
W 19.69" - 39.37" - 59.06"

Finitura, <sup>EN</sup> Finish  
Canna di Fucile, Silitico

Laccato Opaco, <sup>EN</sup> Matt Lacquered

Finiture Metallo Opaco o Lucido, <sup>EN</sup> Matt or Glossy  
Metal Finishes:  
Bronzo, Champagne, Cromo, Selenio, Titanio



# illuminazione

## EN Lighting

---

### Tipologie

EN Types

---

#### Retroilluminazione con luce led, EN LED backlighting for wall panels

L 10 - 20 - 30 - 40 - 50  
60 - 70 - 80 - 90 - 100  
110 - 120 - 130 - 140  
150 - 160 - 170 - 180  
190 - 200 - 210 cm

W 3.94" - 7.87" - 11.81"  
15.75" - 19.69" - 23.62"  
27.56" - 31.50" - 35.43"  
39.37" - 47.24" - 51.18"  
55.12" - 59.06" - 62.99"  
66.93" - 70.87" - 74.80"  
78.74" - 82.68"

Disponibile applicazione  
per smartphone o  
telecomando per  
l'accensione e regolazione  
della luce,  
EN To turn on or dim  
the light a smartphone  
app or remote are also  
available

#### Mensola in vetro retroilluminato, EN Backlit glass shelf

Sp 1.2 cm  
P 28 cm  
L 80 - 90 - 100 - 120 - 140  
150 - 160 - 180 - 200  
210 cm

Th 0.47"  
D 11.02"  
W 31.50" - 35.43" - 39.37"  
47.24" - 55.12" - 59.06"  
62.99" - 70.87" - 78.74"  
82.68"

Finitura, EN Finish  
Vetro acidato, EN Frosted  
glass

Devono essere fissate tra  
due boiserie folding della  
stessa larghezza,  
EN Must be installed  
between two hollow wall  
panels of the same width



# Spazioteca

# Struttura

## EN Structure

### Componenti

#### EN Components

Spazioteca è un sistema di libreria modulare con passo 1 cm di serie. Il suo nome deriva dalla possibilità di combinare elementi reticolari aperti a moduli e ante del sistema Spazio. L'assenza di fori e ferramenta rende l'estetica pulita e rigorosa. Ogni elemento costruttivo principale può arrivare da solo a raggiungere i 3 mt, in larghezza e in altezza,

EN Spazioteca is a modular bookcase system, which can be fully customised at a 0.39" pace. The name comes from the possibility of combining open compartments with doors and modules of the Spazio system. The hole and hardware-free design gives the product clean and rigorous lines. Each main constructive element can alone measure 1.18" in width and height

### Basi e cappelli sp 3 cm

#### EN Bases and tops 1.18" th

P 32.4 - 42.4 cm  
L da 17 a 297 cm

D 12.76" - 16.69"  
W from 6.69" to 116.93"

#### Finiture, EN Finishes

Laccato Opaco,  
EN Matt Lacquered

Materico: Bianco, Cenere, Seta, Alaska, Corsica

Essenza, EN Wood: Borgogna, Canaletto, Rovere Fumo, Rovere Grigio, Rovere Laguna, Rovere Naturale, Rovere Tabacco

### Ripiani legno sp 3 cm

#### EN Wood shelves 1.18" th

P 32.4 - 42.4 cm  
L da 17 a 297 cm

D 12.76" - 16.69"  
W from 6.69" to 116.93"

#### Finiture, EN Finishes

Laccato Opaco,  
EN Matt Lacquered

Materico: Bianco, Cenere, Seta, Alaska, Corsica

Essenza, EN Wood: Borgogna, Canaletto, Rovere Fumo, Rovere Grigio, Rovere Laguna, Rovere Naturale, Rovere Tabacco

### Fianchi sp 3 cm

#### EN Sides 1.18" th

A terra, EN Floor sitting

P 32.4 - 42.4 cm  
H da 33 a 303 cm

D 12.76" - 16.69"  
H from 12.99" to 119.29"

Sospesi, EN Wall mounted

P 32.4 cm  
H da 33 a 183 cm

Th 12.76"  
H from 12.99" to 72.05"

#### Finiture, EN Finishes

Laccato Opaco,  
EN Matt Lacquered

Materico: Bianco, Cenere, Seta, Alaska, Corsica

Essenza, EN Wood: Borgogna, Canaletto, Rovere Fumo, Rovere Grigio, Rovere Laguna, Rovere Naturale, Rovere Tabacco

### Divisori

#### EN Partitions

Da posizionare sempre tra due ripiani, EN Always to be positioned between two shelves

Sp 1.4 cm  
P 24 cm  
H da 17 a 57 cm

Sp 3 cm  
P 33 - 43 cm  
H da 17 a 297 cm

Th 0.55"  
D 9.45"  
H from 6.69" to 22.44"

Th 1.18"  
D 12.99" - 16.93"  
H from 6.69" to 116.93"

#### Finiture, EN Finishes

Laccato Opaco,  
EN Matt Lacquered,

Materico: Bianco, Cenere, Seta, Alaska, Corsica

Essenza, EN Wood: Borgogna, Canaletto, Rovere Fumo, Rovere Grigio, Rovere Laguna, Rovere Naturale, Rovere Tabacco

### Schienali sp 0.8 cm

#### EN Back panels 0.31" th

#### Finiture, EN Finishes

Materico: Bianco, Cenere, Seta, Alaska, Corsica, Borgogna, Canaletto, Rovere Fumo, Rovere Grigio, Rovere Laguna, Rovere Naturale, Rovere Tabacco

Materico Marmo Opaco o Lucido, EN Matt or Glossy Marble Materico: Emperador, Fior di Pesco, Gioia di Carrara, Grafite

Laccato Opaco o Lucido,  
EN Matt or High Gloss Lacquered

### Schienali sp 1.4 cm

#### EN Back panels 0.55" th

Per colonne senza fianco terminale, EN For columns without side used as terminal

#### Finiture, EN Finishes

Materico: Bianco, Cenere, Seta, Alaska, Corsica, Borgogna, Canaletto, Rovere Fumo, Rovere Grigio, Rovere Laguna, Rovere Naturale, Rovere Tabacco

Materico Marmo Opaco o Lucido, EN Matt or Glossy Marble Materico: Emperador, Fior di Pesco, Gioia di Carrara, Grafite

Laccato Opaco o Lucido,  
EN Matt or High Gloss Lacquered

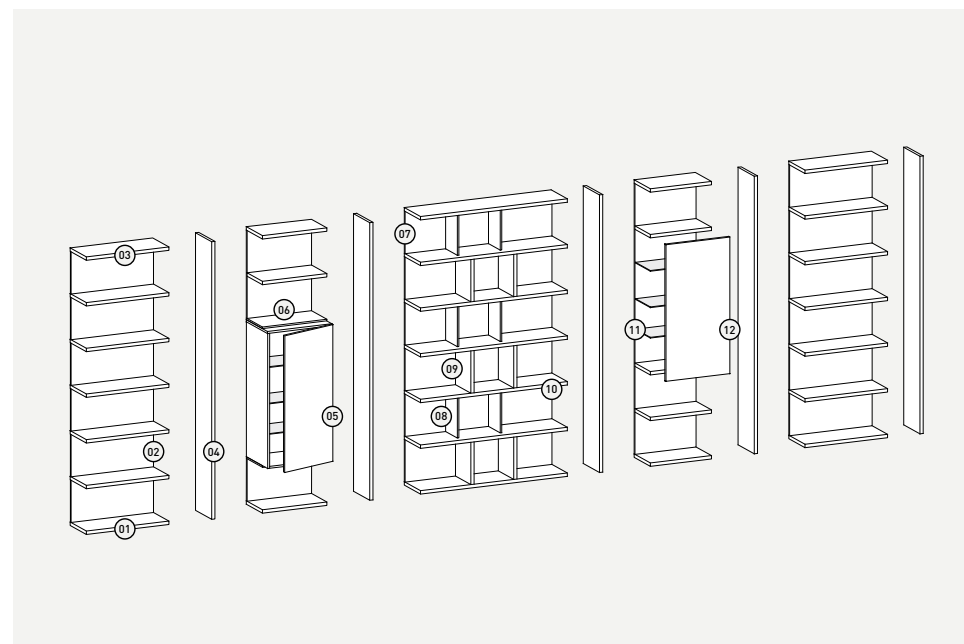

### Nomenclatura

#### EN Nomenclature

**01** Base sp 3 cm,  
EN Base 1.18" th

**02** Schienale sp 1.4 cm,  
EN Back panel 0.55" th

**03** Cappello sp 3 cm,  
EN Top 1.18" th

**04** Fianco sp 3 cm,  
EN Side 1.18" th

**05** Modulo Spazio inserito,  
EN Spazio module inserted

**06** Tamponamento sp 1.4 cm  
EN Wood filler 0.55" th

**07** Schienale sp 0.8 cm,  
EN Back panel 0.31" th

**08** Divisorio sp 1.4 cm  
EN Partition 0.55" th

**09** Divisorio sp 3 cm  
EN Partition 1.18" th

**10** Ripiano in legno sp 3 cm,  
EN Wooden shelf 1.18" th

**11** Ripiano in vetro sp 0.6 cm,  
EN Glass shelf 0.24" th

**12** Anta battente,  
EN Hinged door

# Modularità

## EN Modularity

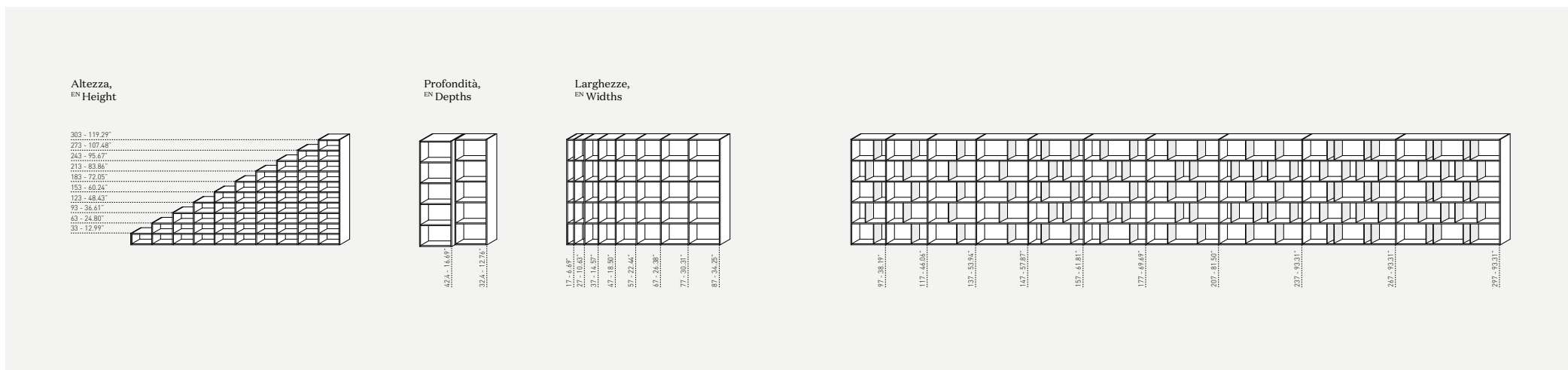

### Dimensioni EN Dimensions

L' altezza e larghezza possono essere personalizzate al centimetro. Le dimensioni rappresentate si riferiscono ad una progettazione standard, EN Height and width can be customised to the centimetres. Shown dimensions refer to a standard design

P 32.4 - 42.4 cm  
H 33 - 63 - 93 - 123 - 153  
183 - 213 - 243 - 273  
303 cm

D 12.76" - 16.69"  
H 12.99" - 24.80" - 36.61"  
48.43" - 60.24" - 72.05"  
83.86" - 95.67" - 107.48"  
119.29"

Le schiene dei vani non possono superare i 60 cm su entrambi i lati, EN Back panels cannot be wider than 23.62" for each compartment

### Colonne EN Columns

**Colonne per frontali, EN Columns for fronts**

L 27 - 37 - 47 - 57 - 67  
77 - 87 - 97 - 117 - 137  
147 - 157 - 177 - 207  
237 cm

W 10.63" - 14.57" - 18.50"  
22.44" - 26.38" - 30.31"  
34.25" - 38.19" - 46.06"  
53.94" - 57.87" - 61.81"  
69.69" - 81.50" - 93.31"

**Colonne per moduli spazio inseriti, EN Columns for inserted Spazio modules**

L 20 - 30 - 40 - 50 - 60  
70 - 80 - 90 - 100 - 120  
140 - 150 - 160 - 180  
210 - 240 cm

W 7.87" - 11.81" - 15.75"  
19.69" - 23.62" - 27.56"  
31.50" - 35.43" - 39.37"  
47.24" - 55.12" - 59.06"  
62.99" - 70.87" - 82.68"  
94.49"

**Colonne per anta scorrevole, EN Columns for flap doors**

L 177 - 197 - 237 - 297 cm

### Fianchi e ripiani EN Sides and shelves

Sono posizionabili liberamente a passo 1 cm. Possono essere dotati di binario elettrificato (fianchi) e luci led incassate (cappello e ripiani), EN They can be freely positioned at a 0.39" pace. They can be equipped with electrified track (sides) and led lights (top and shelves)

P 32.4 - 42.4 cm  
Th 12.76" - 16.69"

### Divisori interni EN Internal partitions

Possono essere posizionati liberamente all'interno del vano e devono avere una distanza max 87 cm l'uno dall'altro o rispetto al fianco. Da posizionare sempre tra due ripiani, EN They can be freely positioned inside the compartment and must have a distance of 34.25" one from the other or in relation to the side

Sp 1.4 cm  
H da 17 cm a 57 cm  
P 24 - 34 cm

Sp 3 cm  
H da 17 cm a 297 cm  
P 32.4 - 42.4 cm

Th 0.55"  
H from 6.69" to 22.44"  
D 9.45" - 13.39"

Th 1.18"  
H from 6.69" to 116.93"  
D 12.76" - 16.69"



# Componenti

## EN Components

Spazioteca

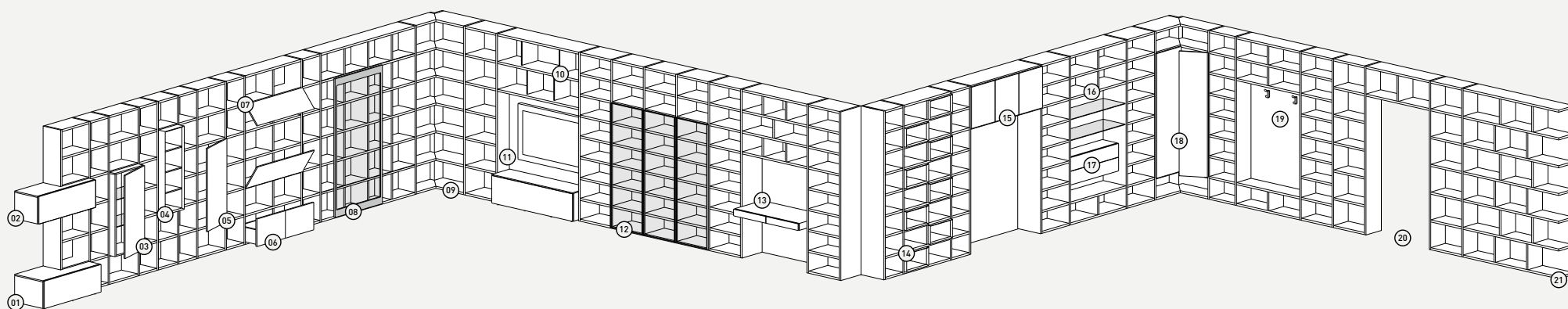

### Nomenclatura

#### EN Nomenclature

<p><b>01</b> Modulo Spazio inserito a sbalzo, <sup>EN</sup> Spazio floor sitting cantilevered module</p> <p><b>02</b> Modulo Spazio inserito sospeso a sbalzo, <sup>EN</sup> Spazio hanging cantilevered module</p>	<p><b>03</b> Modulo Spazio inserito, <sup>EN</sup> Spazio module inserted</p> <p><b>04</b> Modulo a giorno inserito, <sup>EN</sup> Open module inserted</p> <p><b>05</b> Anta battente, <sup>EN</sup> Hinged door</p>	<p><b>06</b> Frontale cassetto, <sup>EN</sup> Drawer unit</p> <p><b>07</b> Anta ribalta, <sup>EN</sup> Flap door</p> <p><b>08</b> Anta scorrevole, <sup>EN</sup> Sliding door</p>	<p><b>09</b> Angolo aperto, <sup>EN</sup> Open corner</p> <p><b>10</b> Divisori verticali, <sup>EN</sup> Vertical partitions</p> <p><b>11</b> Schienale TV, <sup>EN</sup> TV backpanel</p>	<p><b>12</b> Anta Milano, <sup>EN</sup> Milano door</p> <p><b>13</b> Scrivitoio Ala, <sup>EN</sup> Ala desk</p> <p><b>14</b> Moduli a giorno Spazioteca, <sup>EN</sup> Spazioteca open modules</p>	<p><b>15</b> Modulo a ponte, <sup>EN</sup> Bridge module</p> <p><b>16</b> Vano attrezzabile, <sup>EN</sup> Multi-purpose module</p> <p><b>17</b> Cassetti Milano, <sup>EN</sup> Milano drawers</p>	<p><b>18</b> Angolo con ante, <sup>EN</sup> Corner with doors</p> <p><b>19</b> Vano attrezzabile con appendiabiti, <sup>EN</sup> Multi-purpose module with hangers</p>	<p><b>20</b> Modulo sovrapporta, <sup>EN</sup> Over door module</p> <p><b>21</b> Terminale senza fianco, <sup>EN</sup> Terminal module</p>
---	---	---	--	--	--	--	--

# Colonne

## EN Columns

### Tipologie

#### EN Types

#### 01 Colonna singola, EN Single column

L max 93 cm  
H max 303 cm

W max 36.61"  
H max 119.29"

#### 02 Colonne singole affiancate, EN Single adjacent columns

L vano max 87 cm  
H max 303 cm

W compartment max  
34.25"  
H max 119.29"

#### 03 Colonne con divisori affiancate, EN Adjacent columns with partitions

L da 94 a 303 cm  
H max 303 cm

W from 37.01" to 119.29"  
H max 119.29"

I divisori possono essere  
posizionati liberamente  
all'interno del vano e con  
una distanza max 87 cm.  
EN The partitions can be  
freely positioned inside  
the compartment with a  
distance of 34.25" max

#### 04 Colonne singole e colonne con divisori affiancate, EN Adjacent single column and column with partitions

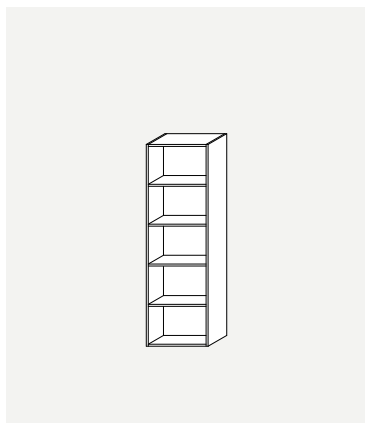

01

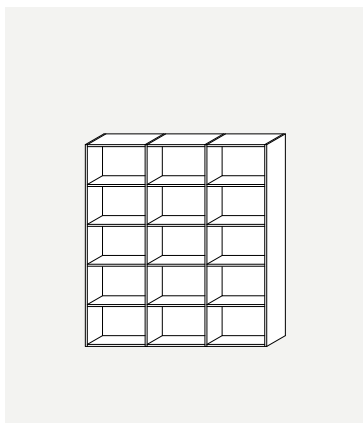

02

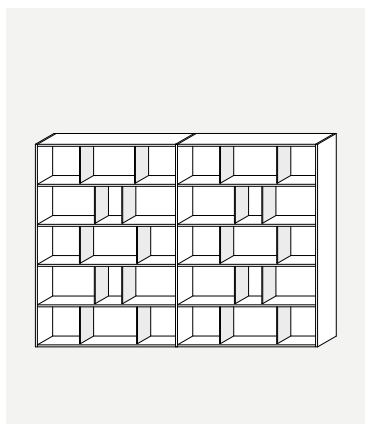

03

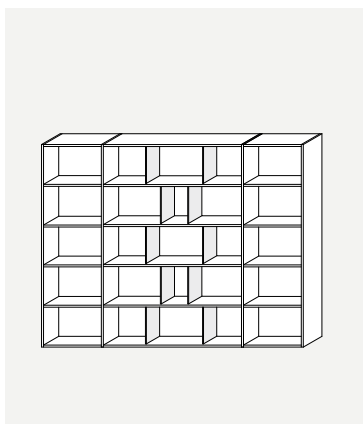

04

# Tipologie

## EN Types

#### 01 A terra, EN Floor sitting

P 32.4 - 42.4 cm  
L max 303 cm  
H max 303 cm

D 12.76" - 16.69"  
W max 119.29"  
H max 119.29"

#### 02 Sospesa, EN Hanging

Devono essere rialzate  
dal pavimento almeno di  
15 cm. Il vano superiore  
e inferiore devono essere  
almeno H 27 cm,  
EN They must be set off  
the floor by about 5.91".  
The upper and lower  
compartments must be  
at least be 10.63" high

P 32.4 cm  
L max 303 cm  
H max 183 cm

D 12.76"  
W max 119.29"  
H max 72.05"

#### 03 Bifacciale a terra, EN Floor sitting double- sided

Tutti i componenti  
strutturali di Spazioteca  
sono previsti per soluzioni  
bifacciali, ad eccezione  
della colonna ad angolo  
e di quella senza  
fianco uso terminale  
e sospesa, EN All  
structural components  
of Spazioteca can be  
used in a double sided  
composition, with the  
exception of the terminal  
column without side and  
the wall mounted column



01

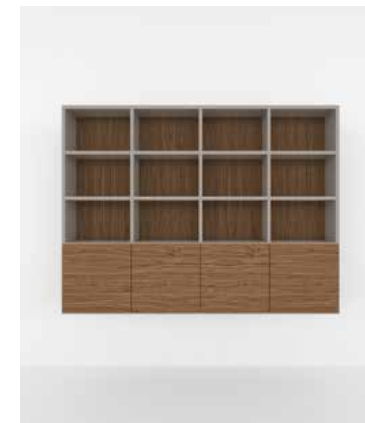

02



03

# Divisori e ripiani

## EN Partitions and shelves

### Tipologie

#### EN Types

#### 01 - 02

##### Divisorio verticale,

##### EN Internal partition

Sp 1.4 cm, Th 0.55"

Sp 3 cm, Th 1.18"

Finiture, EN Finishes  
Laccato Opaco,  
EN Matt Lacquered

Materico: Bianco, Cenere,  
Seta, Alaska, Corsica

Essenza, EN Wood  
Borgogna, Canaletto,  
Rovere Fumo, Rovere  
Grigio, Rovere Laguna,  
Rovere Naturale, Rovere  
Tabacco

#### 03

##### Ripiano in legno,

##### EN Wooden shelf

Sp 3 cm  
P 32.4 - 42.4 cm  
L da 17 a 297 cm

Th 1.18"  
D 12.76" - 16.69"  
W from 6.69" to 116.93"

Finiture, EN Finishes  
Laccato Opaco,  
EN Matt Lacquered

Materico: Bianco, Cenere,  
Seta, Alaska, Corsica

Essenza, EN Wood  
Borgogna, Canaletto,  
Rovere Fumo, Rovere  
Grigio, Rovere Laguna,  
Rovere Naturale, Rovere  
Tabacco

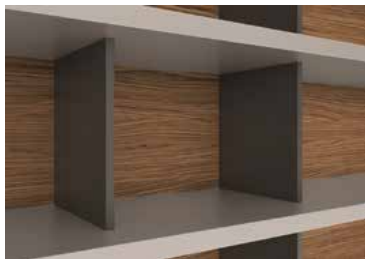

01



02



03

# Schiene

## EN Back panels

Spazioteca

### Tipologie

#### EN Types

Per colonne singole,  
EN For single columns

Sp 0.8 cm, Th 0.31"

Per colonne senza fianco,  
EN For columns without  
side

Sp 1.4 cm, Th 0.55"

Per colonne con modulo  
ponte, EN For columns  
without terminal side

Sp 1.8 cm, Th 0.71"

### Finiture

#### EN Finishes

#### 01

##### Materico

Borgogna, Canaletto,  
Rovere Fumo, Rovere  
Grigio, Rovere Laguna,  
Rovere Naturale, Rovere  
Tabacco

Bianco, Cenere, Seta,  
Alaska, Corsica

#### 02

##### Legno, EN Wood

Laccato Opaco o Lucido,  
EN Matt or High Gloss  
Lacquered

#### 03

##### Materico Marmo Opaco o Lucido, EN Matt or Glossy Marble Materico

Emperador, Fior di Pesco,  
Gioia di Carrara, Grafite



01



02



03

Le schiene dei vani non possono superare i 60 cm su entrambi i lati, EN Back panels cannot be wider than 23.62" for each compartment

# Ante EN Doors

## Tipologie EN Types

01

### Legno, EN Wood

Laccato Opaco o Lucido,  
EN Matt or High Gloss  
Lacquered

Materico: Bianco, Cenere,  
Seta, Alaska, Corsica

Essenza, EN Wood:  
Borgogna, Canaletto,  
Rovere Fumo, Rovere  
Grigio, Rovere Laguna  
Rovere Naturale, Rovere  
Tabacco



01

02

### Composto, EN Composto

Vetro, EN Glass:  
Laccato Opaco o Lucido,  
EN Matt or Glossy  
Lacquered, Metallizzato

Specchio, EN Mirror:  
Argento, Bronzo, Piombo

Pietra, EN Slate:  
Blackline, Multicolor

Vetro Marmo Opaco o  
Lucido, EN Matt or Glossy  
Marble Glass:  
Amani, Calacatta, Sahara



03

03

### Con telaio, EN With frame

Vetro, EN Glass  
Riflettente, Trasparente,  
Trama

Telaio, EN Frame  
Alluminio Anodizzato  
Nero, EN Black Anodized  
Alluminium

04

Anta Milano pag. 274,  
EN Milano door pag. 274



03



02

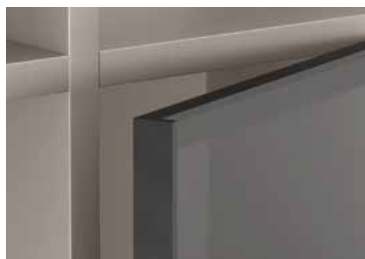

04

# Maniglie EN Handles

Spazioteca

## Tipologie EN Types

01

### Maniglia Cuoio, EN Leather handle

Small 5 cm - 1.97"  
Medium 11.3 cm - 4.45"  
Large 23.9 cm - 9.41"

Finiture, EN Finishes  
Moro, Nero, Siena

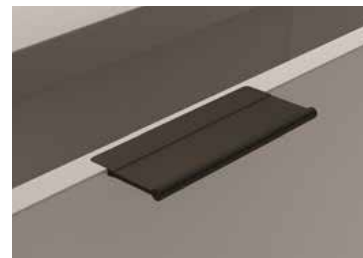

01

02

### Maniglia Y, EN Y Handle

Corta, EN Small  
L 24 cm, W 9.45"

Lunga, EN Large

Lunga di pari lunghezza  
dell' ante, rientrante di  
3 cm per lato, EN As wide  
as the door, recessed by  
1.18" on sides

Finiture Metallo Opaco  
o Lucido, EN Matt or High  
Gloss Metal Finishes:  
Bronzo, Cromo,  
Champagne, Selenio,  
Titanio

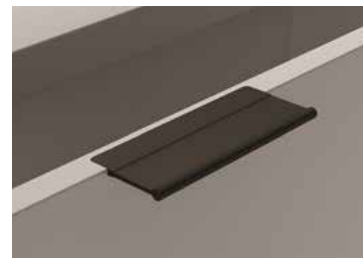

01

Laccato Opaco o Lucido,  
EN Matt or High Gloss  
Lacquered

03

### Anta con push pull, EN Door with push pull



03

# Ante battenti

## EN Hinged doors

### Modularità

#### EN Modularity

#### Anta legno o Composto

##### EN Wooden or Composto door

Sp 2.2 cm  
L 27 - 37 - 47 - 57 cm  
H 27 - 37 - 47 - 57 - 67  
77 - 87 - 97 - 117 - 137  
147 - 157 - 177 - 207 cm

Th 0.87"  
W 10.63" - 14.57" - 18.50"  
22.44"  
H 10.63" - 14.57" - 18.50"  
22.44" - 26.38" - 30.31"  
34.25" - 38.19" - 42.13"  
46.06" - 49.99" - 53.94"  
57.87" - 61.81" - 65.75"  
69.69" - 73.62" - 77.56"

Per angolo, EN Corner

L 51.1 x 51.1 cm  
H 37 - 47 - 57 - 67 - 77  
87 - 97 - 117 - 137 - 147  
157 - 177 - 207 cm

W 20.12" x 20.12"  
H 14.57" - 18.50" - 22.44"  
26.38" - 30.31" - 34.25"  
38.19" - 42.13" - 46.06"  
49.99" - 53.94" - 57.87"  
61.81" - 65.75" - 69.69"

Maniglie, EN Handles:  
Y - Cuoio, EN Hard Leather,  
Push Pull

Finiture, EN Finishes  
Laccato Opaco o Lucido,  
EN Matt or High Gloss  
Lacquered

Essenza, EN Wood:  
Borgogna, Canaletto,  
Rovere Fumo, Rovere  
Grigio, Rovere Laguna  
Rovere Naturale, Rovere  
Tabacco

Materico: Bianco, Cenere,  
Seta, Alaska, Corsica

Vetro, EN Glass:  
Laccato Opaco o Lucido,  
EN Matt or Glossy  
Lacquered, Metallizzato

Specchio, EN Mirror:  
Argento, Bronzo, Piombo

Pietra, EN Slate:  
Blackline, Multicolor

Vetro Marmo Opaco o  
Lucido, EN Matt or Glossy  
Marble Glass:  
Amani, Calacatta, Sahara

#### Anta vetro con telaio

##### EN Glass door with frame

Sp 2.2 cm  
L 27 - 37 - 57 cm  
H 57 - 87 - 117 - 177 cm

Th 0.87"  
W 10.63" - 14.57" - 22.44"  
H 22.44" - 34.25" - 46.06"  
69.69"

Finiture, EN Finishes  
Vetro, EN Glass:  
Riflettente, Trasparente,  
Trama

Telaio, EN Frame  
Alluminio Anodizzato  
Nero, EN Black Anodized  
Aluminium

### Attrezzabilità

#### EN Accessories

#### Ripiani in vetro,

##### EN Glass shelves

Sp 0.6 cm  
L 27 - 37 - 47 - 57 - 67  
77 - 87 cm

Th 0.24"  
W 10.63" - 14.57" - 18.50"  
22.44" - 26.38" - 30.31"  
34.25"

#### Ripiani in vetro retro

##### illuminati, EN Backlit

#### glass shelves

Sp 1 cm  
L 27 - 37 - 47 - 57 - 67  
77 - 87 - 97 - 107 - 117 cm

Th 0.39"  
W 10.63" - 14.57" - 18.50"  
22.44" - 26.38" - 30.31"  
34.25" - 38.19" - 42.13"  
46.06"



# Ante ribalta

## EN Flap doors

### Modularità

#### EN Modularity

#### Anta legno o Composto

##### EN Wooden or Composto door

Sp 2.2 cm  
L \*37 - \*47 - 57 - 67 - 77  
87 - 97 - 117 - 137 - 147  
157 - 177 cm  
H 17 - 27 - 37 cm

Th 0.87"  
W \*14.57" - \*18.50"  
22.44" - 26.38" - 30.31"  
34.25" - 38.19" - 46.06"  
53.94" - 57.87" - 61.81"  
69.69"  
H 6.69" - 10.63" - 14.57"

\* Non disponibile H 17 cm,  
EN Not available H 6.69"

Maniglie, EN Handles:  
Y corta, EN small,  
Y lunga, EN large,  
Cuoio, EN Hard Leather,  
Push Pull

Finiture, EN Finishes  
Laccato Opaco o Lucido,  
EN Matt or High Gloss  
Lacquered

Essenza, EN Wood:  
Borgogna, Canaletto,  
Rovere Fumo, Rovere  
Grigio, Rovere Laguna  
Rovere Naturale, Rovere  
Tabacco

Materico: Bianco, Cenere,  
Seta, Alaska, Corsica

Vetro, EN Glass:  
Laccato Opaco o Lucido,  
EN Matt or Glossy  
Lacquered, Metallizzato

Specchio, EN Mirror:  
Argento, Bronzo, Piombo

Pietra, EN Slate:  
Blackline, Multicolor

Vetro Marmo Opaco o  
Lucido, EN Matt or Glossy  
Marble Glass:  
Amani, Calacatta, Sahara

#### Anta vetro con telaio

##### EN Glass door with frame

Sp 2.2 cm  
L 57 - 87 - 117 - 177 cm  
H 27 - 37 cm

Th 0.87"  
W 22.44" - 34.25" - 46.06"  
69.69"  
H 10.63" - 14.57"

Finiture, EN Finishes  
Vetro, EN Glass:  
Riflettente, Trasparente,  
Trama

Telaio, EN Frame  
Alluminio Anodizzato  
Nero, EN Black Anodized  
Aluminium

### Apertura

#### EN Openings

Con pistone o cavetto\*,  
EN With piston or cable\*

Per limitazioni consultare  
il listino, EN For limitations  
please see pricelist

### Attrezzabilità

#### EN Accessories

#### Ripiani in vetro,

##### EN Glass shelves

Sp 0.6 cm  
L 37 - 47 - 57 - 67 - 77  
87 cm

Th 0.24"  
W 14.57" - 18.50" - 22.44"  
26.38" - 30.31" - 34.25"

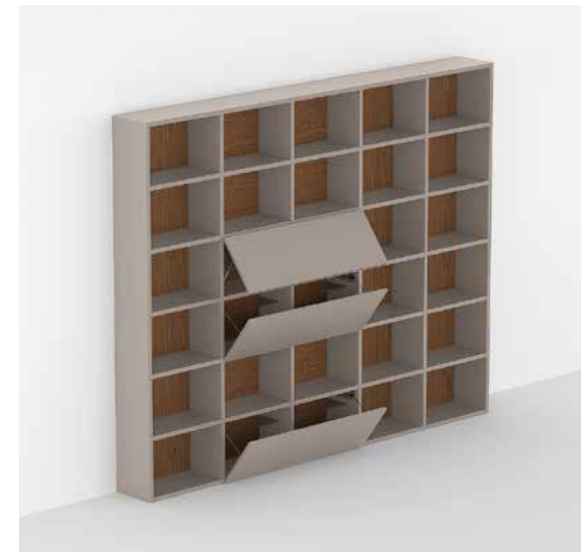



# Anta Milano

## EN Milano door

### Modularità

EN Modularity

Sp 3.5 cm  
L 27 - 37 - 47 - 57 cm  
H 57 - 87 - 117 - 147 - 177 - 207 cm

Th 1.38"  
W 10.63" - 14.57" - 18.50" - 22.44"  
H 22.44" - 34.25" - 46.06" - 57.87" - 69.69" - 81.50"

### Per angolo, EN Corner

L 51.1 x 51.1 cm  
H 57 - 87 - 117 - 147 - 177 - 207 cm

W 20.12" x 20.12"  
H 22.44" - 34.25" - 46.06" - 57.87" - 69.69" - 81.50"

### Aperture

EN Opening

Battente, EN Hinged door

### Finiture

EN Finishes

Vetro, EN Glass:  
Metallizzato, Riflettente,  
Trama, Trasparente,

Specchio, EN Mirror:  
Argento, Bronzo, Piombo

### Maniglia e telaio

EN Handle and frame

Canna di Fucile, Silicio



# Cassetti Milano

## EN Milano drawers

### Modularità

EN Modularity

P 32.4 - 42.4 cm  
L 47 - 57 - 97 - 117 cm  
H 40 cm

D 12.76" - 16.69"  
W 18.50" - 22.44" - 38.19" - 46.06"  
H 15.75"

### Distanziale, EN Spacer

Sp 3.5 cm  
L 2.2 cm H 2 cm

Th 1.38"  
W 0.87" H 0.79"

### Finiture

EN Finishes

Laccato Opaco o Lucido,  
EN Matt or High Gloss  
Lacquered

Essenza, EN Wood:  
Borgogna, Canaletto,  
Rovere Fumo, Rovere  
Grigio, Rovere Laguna  
Rovere Naturale, Rovere  
Tabacco

### Distanziale, EN Spacer

Canna di Fucile, Silicio



# Ante scorrevoli

## EN Sliding doors

### Modularità

#### EN Modularity

#### Anta legno,

##### EN Wooden door

Sp 2.2 cm  
L 87 - 97 - 117 cm  
H 87 - 97 - 117 - 147  
177 - 197 cm

L 147 cm  
H 87 - 97 - 117 cm

Th 0.87"  
W 34.25" - 38.19" - 46.06"  
H 34.25" - 38.19" - 46.06"  
57.87" - 69.69" - 77.56"

W 57.87"  
H 34.25" - 38.19" - 46.06"

Finiture, EN Finishes  
Laccato Opaco o Lucido,  
EN Matt or High Gloss  
Lacquered

Essenza, EN Wood:  
Borgogna, Canaletto,  
Rovere Fumo, Rovere  
Grigio, Rovere Laguna  
Rovere Naturale, Rovere  
Tabacco

#### Anta vetro con telaio,

##### EN Glass door with frame

Sp 2.2 cm  
L 97 H 197 cm  
L 117 H 147 cm  
L 147 H 117 cm

Th 0.87"  
W 38.19" H 77.56"  
W 46.06" H 57.87"  
W 57.87" H 46.06"

Finiture, EN Finishes  
Vetro, EN Glass:  
Laccato Opaco o Lucido,  
EN Matt or High Gloss  
Lacquered, Metallizzato,  
Riflettente, Trasparente,  
Trama

Specchio, EN Mirror:  
Argento, Bronzo, Piombo

Telaio, EN Frame  
Alluminio Anodizzato  
Nero, EN Black Anodized  
Alluminium

#### Binari, EN Rails

L 177 - 197 - 237 - 297cm  
W 69.69" - 77.56" - 93.31"  
116.93"

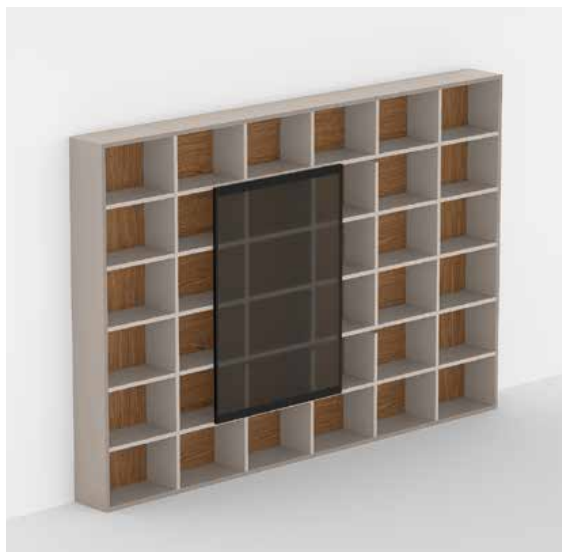

# Frontali cassetti

## EN Drawer fronts

### Modularità

#### EN Modularity

#### Frontale legno o

##### Composto, EN Wooden or

##### Composto front

Sp 2.2 cm  
L 27 - 37 - 47 - 57 - 67  
77 - 87 cm  
H 17 - 27 - 37 cm

Th 0.87"  
W 10.63" - 14.57" - 18.50"  
22.44" - 26.38" - 30.31"  
34.25"  
H 6.69" - 10.63" - 14.57"

Maniglie, EN Handles:  
Y - Cuoio, EN Hard Leather,  
Push Pull

### Finiture

#### EN Finishes

Laccato Opaco o Lucido,  
EN Matt or High Gloss  
Lacquered

Essenza, EN Wood:  
Borgogna, Canaletto,  
Rovere Fumo, Rovere  
Grigio, Rovere Laguna  
Rovere Naturale, Rovere  
Tabacco

Materico: Bianco, Cenere,  
Seta, Alaska, Corsica

Vetro, EN Glass:  
Laccato Opaco o Lucido,  
EN Matt or Glossy  
Lacquered, Metallizzato

Specchio, EN Mirror:  
Argento, Bronzo, Piombo

Pietra, EN Slate:  
Blackline, Multicolor

Vetro Marmo Opaco o  
Lucido, EN Matt or Glossy  
Marble Glass:  
Amani, Calacatta, Sahara



# Retropannelli

## EN Back panels

### Modularità

#### EN Modularity

Retropannelli destinati alle composizioni bifacciali, come soluzione estetica di chiusura. Fungono da schienale finito per ante battenti, a ribalta, vani a giorno, cassetti e moduli del sistema Spazio, inseriti nelle composizioni bifacciali,

<sup>EN</sup> Wooden particle board panels which are used as finished back panels for open modules, hinged or flap door modules, drawer modules or Spazio modules inserted in the double-sided Spazioteca compositions

L 17 - 27 - 37 - 47 - 57 cm  
H 27 - 37 - 47 - 57 - 67  
77 - 87 - 97 - 117 - 137  
147 - 157 - 177 - 207 cm

W 6.69" - 10.63" - 14.57" - 18.50" - 22.44"  
H 10.63" - 14.57" - 18.50" - 22.44" - 26.38" - 30.31" - 34.25" - 38.19" - 46.06" - 53.94" - 57.87" - 61.81" - 69.69" - 81.50"

### Finiture

#### EN Finishes

**Per ante battenti, ribalta, frontali cassetti e vani a giorno, <sup>EN</sup> For hinged, flap, drawer fronts and open compartments**

**Lato esterno, <sup>EN</sup> External side of the panel**

Laccato Opaco o Lucido, <sup>EN</sup> Matt or High Gloss Lacquered

Essenza, <sup>EN</sup> Wood: Borgogna, Canaletto, Rovere Fumo, Rovere Grigio, Rovere Laguna, Rovere Naturale, Rovere Tabacco

Materico: Bianco, Genere, Seta, Alaska, Corsica

**Lato interno, <sup>EN</sup> Internal side of the panel**

Laccato Opaco o Lucido, <sup>EN</sup> Matt or High Gloss Lacquered

Materico: Bianco, Genere, Seta, Alaska, Corsica

Materico: Borgogna, Canaletto, Rovere Fumo, Rovere Grigio, Rovere Laguna, Rovere Naturale, Rovere Tabacco

Materico Marmo Opaco o Lucido, <sup>EN</sup> Matt or Glossy Marble Materico: Emperador, Fior di Pesco, Gioia di Carrara, Grafite



# Moduli a giorno Spazioteca

## EN Spazioteca open modules

### Modularità

#### EN Modularity

H 27 cm  
L 27 - 37 - 47 - 57 cm  
P 35 - 45 cm

H 10.63"  
W 10.63" - 14.57" - 18.50" - 22.44"  
D 13.78" - 17.72"

Devono essere inseriti tra componenti Sp 3 cm, <sup>EN</sup> Must be inserted between Th 1.18" components

### Finiture

#### EN Finishes

**Struttura, <sup>EN</sup> Structure**

Laccato Opaco, <sup>EN</sup> Matt Lacquered

Essenza, <sup>EN</sup> Wood: Borgogna, Canaletto, Rovere Fumo, Rovere Grigio, Rovere Laguna, Rovere Naturale, Rovere Tabacco

**Schiena, <sup>EN</sup> Back panel**

Laccato Opaco, <sup>EN</sup> Matt Lacquered

Materico: Borgogna, Canaletto, Rovere Fumo, Rovere Grigio, Rovere Laguna, Rovere Naturale, Rovere Tabacco

Materico Marmo Opaco o Lucido, <sup>EN</sup> Matt or Glossy Marble Materico: Emperador, Fior di Pesco, Gioia di Carrara, Grafite



# Moduli Spazio inseriti

## EN Inserted Spazio modules

### Modularità\*

EN Modularity\*

Nei vani delle composizioni possono essere inseriti i moduli Spazio o moduli a giorno che devono essere compresi tra due fianchi Sp 3 cm. In altezza e larghezza non possono superare 60 cm, EN In the compartments Spazio modules or open modules can be inserted and they must be placed between two Th 1.18" sides. Width and height can never exceed 23.62"

### A terra, EN Floor sitting

P 35 - 45 - 55 cm  
D 13.78" - 17.72" - 21.65"

Solo nella parte superiore è necessario compensare con un tamponamento Sp 1.4 cm o top, EN It is necessary to compensate only with the upper filler Th 0.55" or top

### Sospeso, EN Hanging

P 35 - 45 cm  
D 13.78" - 17.72"

Nella parte superiore e inferiore è necessario compensare in altezza con un tamponamento Sp 1.4 cm, EN It is necessary to compensate in height and lower with an upper filler Th 0.55"

\* Modularità valida per moduli Spazio finiti, moduli per top e moduli a giorno, EN Modularity available for Spazio finished modules, modules for finishing top or open modules

### Tamponamento

EN Wood filler

Per moduli Spazio inseriti a terra o sospesi, EN For floor sitting or hanging inserted Spazio modules

Sp 1.4 cm  
L da 20 a 240 cm

Th 0.55"  
W from 7.87" to 94.49"



Per limitazioni consultare il listino, EN For limitations please see pricelist

# Moduli Spazio inseriti a sbalzo

## EN Spazio cantilevered inserted modules

### Modularità\*

EN Modularity\*

### A sbalzo a terra, EN Floor sitting cantilevered

P 35 - 45 - 55 cm  
D 13.78" - 17.72" - 21.65"

Solo nella parte superiore è necessario compensare con un tamponamento Sp 1.4 cm, EN It is necessary to compensate only with the upper filler Th 0.55"

### A sbalzo sospeso, EN Hanging cantilevered

P 35 - 45 cm  
L 80 - 100 - 120 - 140  
150 - 160 - 180 cm  
H max 60 cm

D 13.78" - 17.72"  
W 31.50" - 39.37" - 47.24"  
55.12" - 59.06" - 62.99"  
70.87"  
H max 23.62"

Nella parte superiore e inferiore è necessario compensare in altezza con un tamponamento Sp 1.4 cm, EN It is necessary to compensate in height and lower with an upper filler Th 0.55"

\* Modularità valida per moduli Spazio finiti e moduli a giorno, EN Modularity available for Spazio finished modules or open modules

### Tamponamento

EN Wood filler

Per moduli Spazio inseriti a sbalzo EN For cantilevered inserted Spazio modules

Sp 1.4 cm  
L da 47 a 77 cm

Th 0.55"  
W from 18.50" to 30.31"

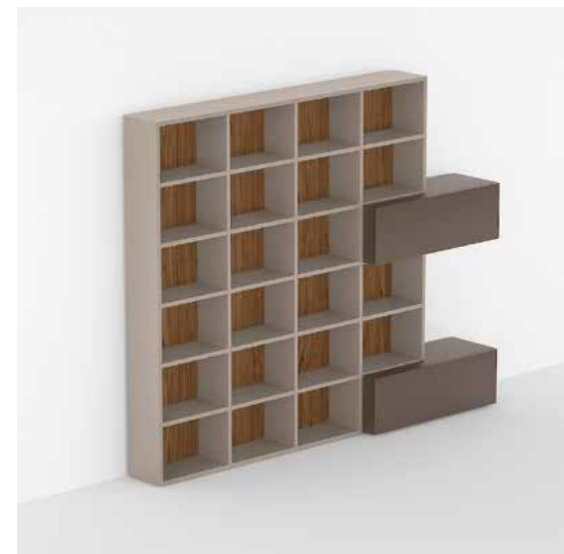

Per limitazioni consultare il listino, EN For limitations please see pricelist

# Modulo ponte

## EN Bridge module

### Modularità

EN Modularity

P 32.4 - 42.4 cm  
L da 87 a 180 cm

D 12.76" - 16.69"  
W from 34.25" to 70.87"

### Altezza modulo,

EN Height of module

H da 17 a 57 cm  
H from 6.69" to 22.44"

### Altezza sottoponte,

EN Under bridge element

H da 120 a 270 cm  
H from 47.24" to 106.30"

### Schiena sottoponte,

EN Under bridge back panel

Sp 1.8 cm  
L da 87 a 180 cm  
H da 120 a 270 cm

Th 0.71"  
W from 34.25" to 70.87"  
H from 47.24" to 106.30"

### Attrezzabilità

EN Accessories

Ripiani in legno,  
EN Wooden shelves

Divisori verticali Sp 3 cm,  
EN Vertical partitions  
Th 1.18"

Ante battenti,  
EN Hinged doors

Ante ribalta,  
EN Flap doors

Ala scrittoio,  
EN Ala desk

Spazioteca scrittoio,  
EN Spazioteca desk

Vano attrezzabile,  
EN Multi-purpose module

### Finiture

EN Finishes

Schiena ponte, EN Bridge  
back panel

Laccato Opaco o Lucido,  
EN Matt or High Gloss  
Lacquered

Materico: Bianco, Cenere,  
Seta, Alaska, Corsica

Materico: Borgogna,  
Canaletto, Rovere Fumo,  
Rovere Grigio, Rovere  
Laguna, Rovere Naturale,  
Rovere Tabacco

Schiena sottoponte,  
EN Under bridge back  
panel

Laccato Opaco o Lucido,  
EN Matt or High Gloss  
Lacquered

Materico: Bianco, Cenere,  
Seta, Alaska, Corsica

Essenza, EN Wood:  
Borgogna, Canaletto,  
Rovere Fumo, Rovere  
Grigio, Rovere Laguna  
Rovere Naturale, Rovere  
Tabacco

Materico Marmo Opaco o  
Lucido, EN Matt or Glossy  
Marble Materico:  
Emperador, Fior di Pesco,  
Gioia di Carrara, Grafite



# Modulo sovrapporta

## EN Over door module

### Modularità

EN Modularity

P 32.4 - 42.4 cm  
L da 87 a 180 cm

D 12.76" - 16.69"  
W from 34.25" to 70.87"

### Altezza modulo,

EN Height of module

H da 17 a 57 cm  
H from 6.69" to 22.44"

### Altezza passaggio,

EN Under-module height

H max 280 cm  
H max 110.24"

### Attrezzabilità

EN Accessories

Ripiani in legno,  
EN Wooden shelves

Divisori verticali Sp 3 cm,  
EN Vertical partitions  
Th 1.18"

Ante battenti,  
EN Hinged doors

Ante ribalta,  
EN Flap doors

### Finiture

EN Finishes

Schiena, EN Back panel

Laccato Opaco o Lucido,  
EN Matt or High Gloss  
Lacquered

Materico: Bianco, Cenere,  
Seta, Alaska, Corsica

Essenza, EN Wood:  
Borgogna, Canaletto,  
Rovere Fumo, Rovere  
Grigio, Rovere Laguna  
Rovere Naturale, Rovere  
Tabacco

Materico Marmo Opaco o  
Lucido, EN Matt or Glossy  
Marble Materico:  
Emperador, Fior di Pesco,  
Gioia di Carrara, Grafite

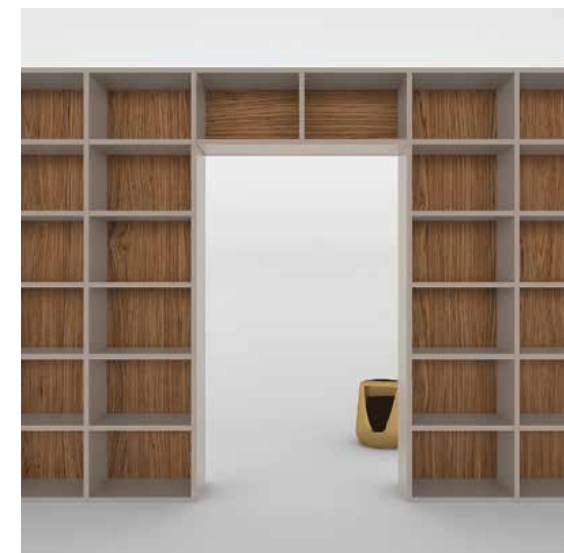



# Scrittoi Ala e Spazioteca

## EN Ala and Spazioteca desks

### Modularità

EN Modularity

#### Ala scrittoio, EN Ala desk

Con due cassetti P 35 cm,  
EN With 2 drawers D 13.78"

P 61 cm  
L 120 - 150 cm  
H 10 cm

D 24.02"  
W 47.24" - 59.06"  
H 3.94"

#### Spazioteca scrittoio, EN Spazioteca desk

P 59 cm  
L 120 - 150 cm  
H 10 cm

D 23.23"  
W 47.24" - 59.06"  
H 3.94"

### Finiture

EN Finishes

Laccato Opaco o Lucido\*,  
EN Matt or High Gloss  
Lacquered\*

Essenza, EN Wood:  
Borgogna, Canaletto,  
Rovere Fumo, Rovere  
Grigio, Rovere Laguna  
Rovere Naturale, Rovere  
Tabacco

\* Finitura lucida  
disponibile solo per  
scrittoio Ala, EN Matt  
lacquered available only  
for Ala desk

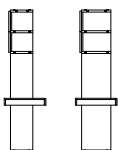

Bifacciale  
P 32.4 - 42.4 cm  
EN Double-sided  
D 12.76" - 16.69"

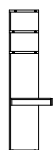

A parete con o senza  
schienale, EN Wall  
hanging, with or without  
back panel



# Schienale TV

## EN TV back panel

### Modularità

EN Modularity

P 32.4 - 42.4 cm  
L da 87 a 177 cm  
H da 57 a 117 cm

D 12.76" - 16.69"  
W from 34.25" to 69.69"  
H from 22.44" to 46.06"

#### Fisso, EN Fixed

Può essere posizionato  
su moduli Spazio completi  
di top Sp 1.4 cm e ripiani  
Sp 3 cm, EN It can be fixed  
on Spazio modules with  
Th 0.55" and shelves Th  
1.18"

#### Orientabile\*, EN Swivelling\*

È inseribile solo su  
composizioni a terra,  
EN It can only be  
inserted in floor sitting  
compositions

\* Per limitazioni  
consultare il listino,  
EN For limitations please  
see pricelist

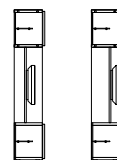

Posizione schienale TV  
EN Position for TV panel

#### Girevole bifacciale, EN Swivelling double- sided\*

H 57 cm  
L 87 - 117 cm

H 22.44"  
W 34.25" - 46.06"

H 87 cm  
L 117 - 147 - 177 cm

H 34.25"  
W 46.06" - 57.87" - 69.69"

H 117 cm  
L 147 - 177 cm

H 46.06"  
W 57.87" - 69.69"

Previsto solo per  
composizioni bifacciali,  
EN Only foreseen  
on double-sided  
compositions

### Finiture\*

EN Finishes\*

Laccato Opaco o Lucido,  
EN Matt or High Gloss  
Lacquered

Materico: Alaska, Corsica

Essenza, EN Wood:  
Borgogna, Canaletto,  
Rovere Fumo, Rovere  
Grigio, Rovere Laguna  
Rovere Naturale, Rovere  
Tabacco

Materico Marmo Opaco o  
Lucido, EN Matt or Glossy  
Marble Materico:  
Emperador, Fior di Pesco,  
Gioia di Carrara, Grafite

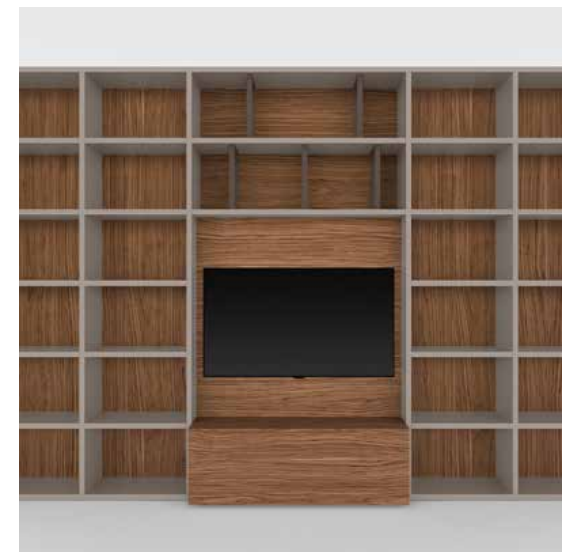

# Vano attrezzabile

## EN Multi-purpose module

### Modularità

#### EN Modularity

Il vano deve essere compreso tra due componenti strutturali orizzontali e verticali Sp 3 cm. <sup>EN</sup> The compartment must be inserted between two structural vertical and horizontal components Th 1.18"

P 32.4 - 42.4 cm  
L da 57 a 117 cm  
H da 57 a 147 cm

D 12.76" - 16.69"  
W from 22.44" to 46.06"  
H from 22.44" to 57.87"

### Schienale strutturale,

#### EN Structural back panel

Sp 1.8 cm, Th 0.71"

Sotto il vano attrezzabile è possibile lasciare dei vani a giorno oppure inserire ante e cassetti in battuta. <sup>EN</sup> Under the multi-purpose module open modules or closing fronts can be inserted

### Attrezzabilità

#### EN Accessories

#### Ripiani in vetro retroilluminati,

##### EN Backlit glass shelves

Sp 1 cm, Th 0.39"

#### Cassetti Milano,

##### EN Milano drawers

#### Ante battenti,

##### EN Hinged doors

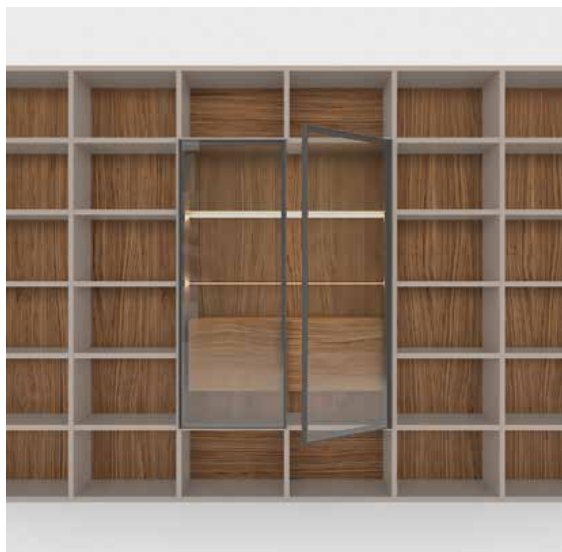

# Vano attrezzabile con appendiabiti

## EN Multi-purpose module with hanger

### Modularità

#### EN Modularity

Il vano deve essere compreso tra due componenti strutturali orizzontali e verticali Sp 3 cm. <sup>EN</sup> The compartment must be inserted between two structural vertical and horizontal components Th 1.18"

P 32.4 - 42.4 cm  
L da 57 a 117 cm  
H da 57 a 147 cm

D 12.76" - 16.69"  
W from 22.44" to 46.06"  
H from 22.44" to 57.87"

### Schienale strutturale,

#### EN Structure back panel

Sp 1.8 cm, Th 0.71"

Sotto il vano attrezzabile è possibile lasciare dei vani a giorno oppure inserire ante e cassetti in battuta. <sup>EN</sup> Under the multi-purpose module open modules or closing fronts can be inserted

### Attrezzabilità

#### EN Accessories

#### Appendiera,

##### EN Hangers

L 32 H 12.7 P 7.5 cm  
W 12.60" H 5" D 2.95"

Finitura, <sup>EN</sup> Finish  
Nero, <sup>EN</sup> Black

#### Ante battenti,

##### EN Hinged doors



# Angolo a giorno

## EN Open corner module

### Modularità

EN Modularity

È possibile accostare tutti i moduli Spazioteca. Non può essere sospeso, bifacciale o senza fianco terminale.

EN It is possible to combine with all Spazioteca modules. It is not possible to have it hanging, double-sided or without terminal side.

D 12.76" - 16.69"  
W 32.87" x 32.87"

D 16.69"  
W 36.81" x 36.81"

D 12.76" - 16.69"  
W 32.87" x 36.81"

D 12.76" - 16.69"  
W 36.81" x 32.87"

P 32.4 cm  
L 83.5 x 83.5

D 16.69" - 12.76"  
W 32.87" x 36.81"

P 42.4 cm  
L 93.5 x 93.5

P 32.4 - 42.4 cm  
L 93.5 x 83.5 cm

P 42.4 - 32.4 cm  
L 83.5 x 93.5 cm

### Attrezzabilità

EN Accessories

Ripiani in legno, EN Wood shelves

Ripiani legno con luce led, EN Wood shelves with LED light

### Finiture

EN Finishes

Laccato Opaco, EN Matt Lacquered

Materico: Bianco, Cenere, Seta, Alaska, Corsica

Essenza, EN Wood: Borgogna, Canaletto, Rovere Fumo, Rovere Grigio, Rovere Laguna, Rovere Naturale, Rovere Tabacco



# Angolo con ante

## EN Corner module with doors

Spazioteca

### Modularità

EN Modularity

È possibile accostare tutti i moduli Spazioteca. Non può essere sospeso, bifacciale o terminale senza fianchi.

EN It is possible to combine with all Spazioteca modules. It is not possible to have it hanging, double-sided or terminal without sides

D 12.76" - 16.69"  
W 32.87" x 32.87"

D 16.69"  
W 36.81" x 36.81"

D 12.76" - 16.69"  
W 32.87" x 36.81"

D 12.76" - 16.69"  
W 36.81" x 32.87"

P 32.4 cm  
L 83.5 x 83.5

D 16.69" - 12.76"  
W 32.87" x 36.81"

P 42.4 cm  
L 93.5 x 93.5

P 32.4 - 42.4 cm  
L 93.5 x 83.5 cm

P 42.4 - 32.4 cm  
L 83.5 x 93.5 cm

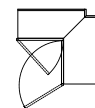

L 93.5 x 83.5 cm  
P 32.4 - 42.4 cm  
W 36.81" x 32.87"  
D 12.76" - 16.69"

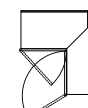

L 83.5 x 93.5 cm  
P 42.4 - 32.4 cm  
W 32.87" x 36.81"  
D 16.69" - 12.76"

### Modelli

EN Models

Anta legno o composte con cerniere 155°, EN Wooden or composite doors with 155° hinges

Anta Milano con cerniere 180°, EN Milano door with 180° hinges

### Attrezzabilità

EN Accessories

Ripiani in legno, EN Wood shelves

Ripiani legno con luce led, EN Wood shelves with LED light

### Finiture

EN Finishes

Laccato Opaco, EN Matt Lacquered

Materico: Bianco, Cenere, Seta, Alaska, Corsica

Essenza, EN Wood: Borgogna, Canaletto, Rovere Fumo, Rovere Grigio, Rovere Laguna, Rovere Naturale, Rovere Tabacco



# Terminale senza fianco

## EN Terminal module

### Modularità

#### EN Modularity

Le composizioni senza fianco terminale sono disponibili solo a terra sempre con schienale Sp 1.4 cm. Possono essere indipendenti oppure accoppiate ad un'altra colonna terminale o tradizionale, <sup>EN</sup> Compositions without a terminal side are available only as floor sitting always with back panel Th 0.55". They can be independent, coupled to another terminal column or traditional column

### Porzione ripiano a sbalzo,

#### EN Section shelf cantilevered

L da 27 a 57 cm  
W from 10.63" to 22.44"

### Ripiani\*,

#### EN Shelves\*

L max 237 cm  
W max 93.31"

\* È obbligatorio l'utilizzo di divisori verticali ogni 87 cm max, <sup>EN</sup> It is compulsory to use vertical partitions every 34.25" maximum

### Finiture

#### EN Finishes

Laccato Opaco,  
<sup>EN</sup> Matt Lacquered

Materico: Bianco, Cenere, Seta, Alaska, Corsica

Essenza, <sup>EN</sup> Wood: Borgogna, Canaletto, Rovere Fumo, Rovere Grigio, Rovere Laguna, Rovere Naturale, Rovere Tabacco



# Illuminazione

## EN Lighting

Spazioteca

### Tipologie

#### EN Types

### Ripiano in legno con luce led,

#### EN Wooden shelf with LED lights

L da 17 a 297 cm  
W from 6.69" to 116.93"

### Ripiano ad angolo con luce led,

#### EN Corner shelf with LED lights

### Ripiano in vetro retroilluminato,

#### EN Backlight glass shelf

L da 27 a 117 cm  
W from 10.63" to 46.06"

I binari elettrificati sono posizionati su due fianchi strutturali Sp 3 cm. Consentono lo spostamento dei ripiani in posizioni diverse senza dover effettuare forature aggiuntive, <sup>EN</sup> The electrified tracks are positioned in two Th 1.18" structural sides. They allow to move the shelf without the need to have extra holes

Disponibile applicazione per smartphone o telecomando per l'accensione e regolazione della luce, <sup>EN</sup> To turn on or dim the light a smartphone app or remote are also available



# Componenti per bifacciale

## EN Components for double-sided

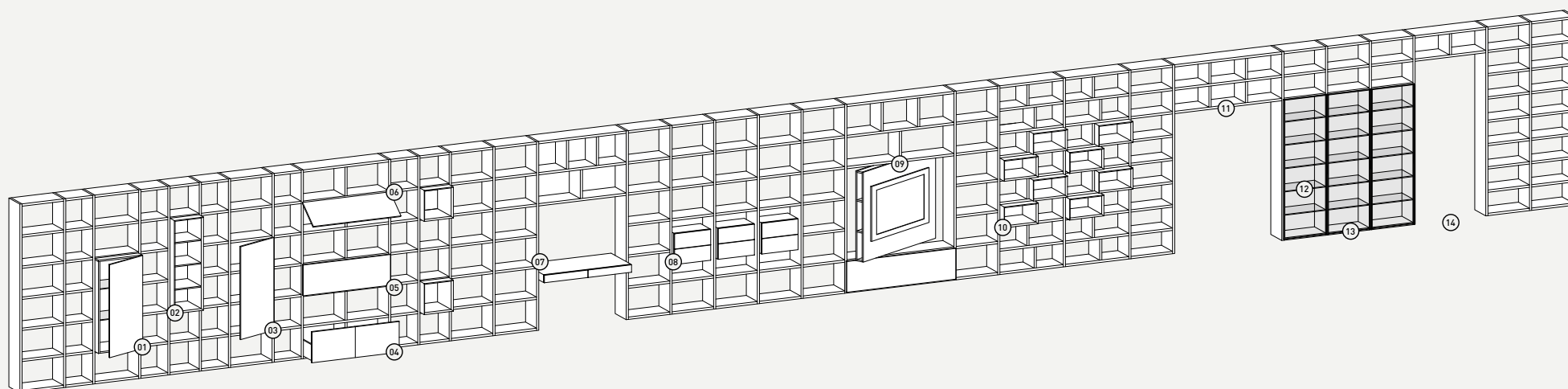

### Tipologia

#### EN Type

Le composizioni bifacciali possono essere solo a terra e vanno ancorate a soffitto. Sono realizzabili esclusivamente con colonne L max 177 cm e devono essere costituite da almeno 3 colonne

<sup>EN</sup> Double sided compositions can only be floor sitting and must be wall anchored. The maximum width of each column cannot exceed 69.69" and there must be at least 3 or more columns

### Nomenclatura

#### EN Nomenclature

**01**  
Modulo Spazio inserito,  
<sup>EN</sup> Inserted Spazio module

**02**  
Modulo a giorno,  
<sup>EN</sup> Open Module

**03**  
Anta battente,  
<sup>EN</sup> Hinged door

**04**  
Frontale cassetto,  
<sup>EN</sup> Drawer front

**05**  
Retropannelli fissi Sp 2.2 cm,  
<sup>EN</sup> Fixed backpanels Th 0.87"

**06**  
Anta ribalta,  
<sup>EN</sup> Flap door

**07**  
Scrivitoio Ala o Spazioteca,  
<sup>EN</sup> Ala or Spazioteca desk

**08**  
Cassetti Milano,  
<sup>EN</sup> Milano Drawers

**09**  
Schienale TV girevole,  
<sup>EN</sup> TV back panel swivelling

**10**  
Moduli a giorno Spazioteca,  
<sup>EN</sup> Spazioteca open module

**11**  
Modulo a ponte,  
<sup>EN</sup> Bridge module

**12**  
Ripiani vetro,  
<sup>EN</sup> Glass shelves

**13**  
Anta Milano,  
<sup>EN</sup> Milano door

**14**  
Modulo sovrapporta,  
<sup>EN</sup> Over door module





## PIANCA

Via dei Cappellari, 20  
31018 – Gaiarine, Treviso  
ITALY

T +39 0434 756911  
F +39 0434 75330

info@pianca.com  
pianca.com

p.iva IT 01682580269

Set design

**Calvi Brambilla**

Styling

**Elena Caponi Studio**

Artwork

**Emilio Nanni**

Graphic Design

**makethatstudio**

Photography & Renderings

**NudesignStudio**

Copywriting

**Silvia Perrini**

Printed

**Sincromia** COD.191438

Dicembre, 2019

Vieta la riproduzione a qualsiasi scopo.  
Campione promozionale gratuito non destinato alla vendita.  
Escluso iva art.2 comma 3 D.P.R. 633/72 - esonerato da documento di trasporto art.4 punto 6 D.P.R. 627/78

Pianca si riserva di apportare, senza preavviso, le modifiche necessarie al fine di migliorare il funzionamento e la qualità dei propri prodotti. Si prega di consultare i listini e relativi aggiornamenti per aspetti tecnici e dimensionali. Colori e materiali hanno valore puramente rappresentativo.

<sup>EN</sup> Pianca reserves the right to apply the necessary modifications without notice, in order to improve the performance and quality of its products. Please see the pricelists and relevant updates for technical data and dimensions. Colours and materials serve merely as an example.

Thanks to

**Artemide, Astep, Atelier Areti, AYTМ, Bang & Olufsen, Bibi Smit, Catellani & Smith, CTO lighting, Dario Santacroce, Edizioni Design, Fabio Vogel, Francesca Verardo, Handmade Industrials, Il Fanale, Jeremie Duprey, Kristina Dam, Matthias Kaiser, Michal Fargo, Mieke Meier, Nahoor, Nude Glass, Oblure, Paola Paronetto, Pulpo, Rometti, Sklo, Tessoria Asolana, Tooy, Venicem Verreum**

Works of art

**Lorenzo Mazza**

PIANCA azienda certificata FSC®



Il marchio della  
gestione forestale  
responsabile

Cerca i prodotti certificati FSC®



